

REPUBLIQUE ALGERIENNE DEMOCRATIQUE ET POPULAIRE
MINISTRE DE L'ENSEIGNEMENT SUPERIEUR ET DE LA RECHERCHE
SCIENTIFIQUE

UNIVERSITE SAAD DAHLAB BLIDA -1-
INSTITUT D'ARCHITECTURE ET D'URBANISME
Département d'Architecture
LABORATOIRE ETAP BLIDA -1-



Mémoire de Master en Architecture.

Thème de l'atelier : ARCHITECTURE ET HABITAT.

**P.F.E : Conception d'un quartier résidentiel HID dans une
extension urbaine aride à Beni Isguen. Ghardaïa**

Annexe N°02: les calculs de l'intimité dans les plans de Beni Isguen et dans notre conception

Présenté par :

Mlle. HASSANI Leila Hinda
161632035018.

Mlle. KADDOU Lamia
161632035017

Groupe : 06

Encadré(e)(s) par :

Dr. Dahmani. Krimo

Co-encadré par :

Mlle Zatout Amina

Mlle Nekhailia Fatima

L'assurance de l'intimité :

L'intimité est une valeur fondamentale dans la société mozabite, et la maison mozabite est le symbole de l'intimité. Pour assurer l'intimité dans notre conception des maisons, on a calculé la surface vue dans chaque espace par l'utilisation du champ visuel.

Selon le Neufert : le champ visuel de l'homme est mesuré 54° horizontalement et 37° verticalement.

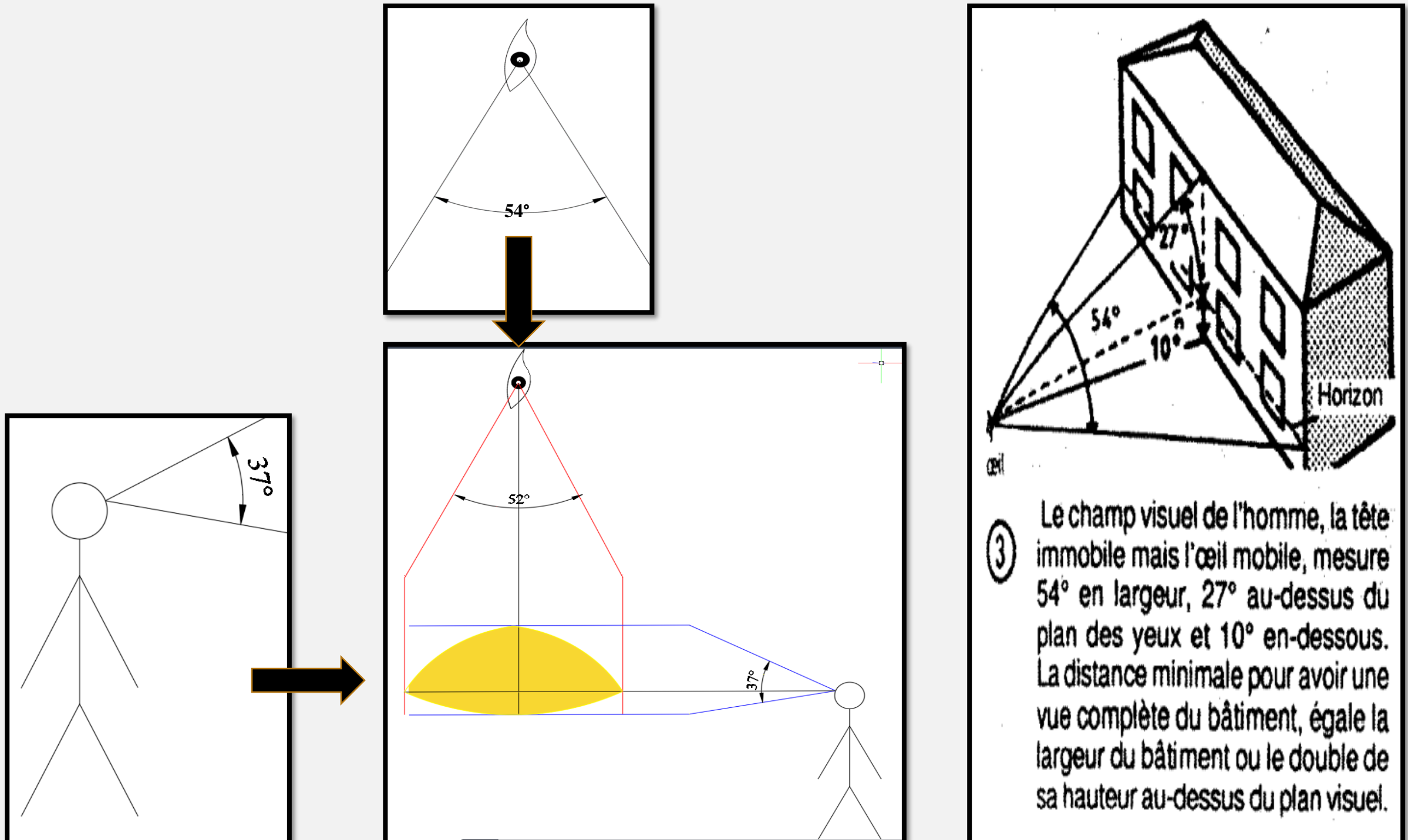

Application dans les plans de Beni Isguen :



Position 01

Espace	surface	Surface vue	Pourcentage vue	Pourcentage d'intimité
skifa	5m ²	2m ²	40%	60%

Position 02

Espace	surface	Surface vue	Pourcentage vue	Pourcentage d'intimité
skifa	5m ²	3m ²	60%	40%
Escalier	8m ²	1,8m ²	22,5%	77,5%

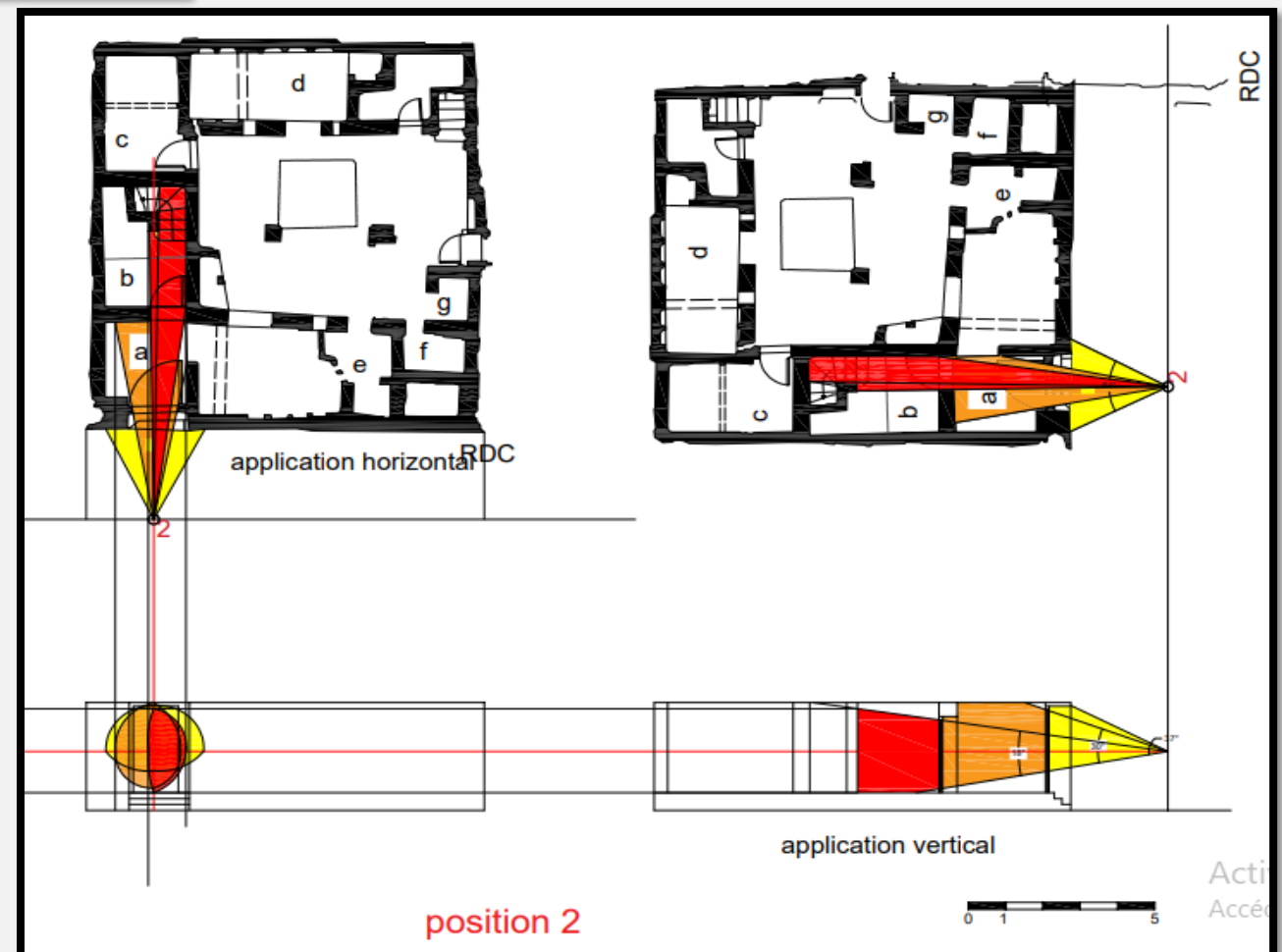

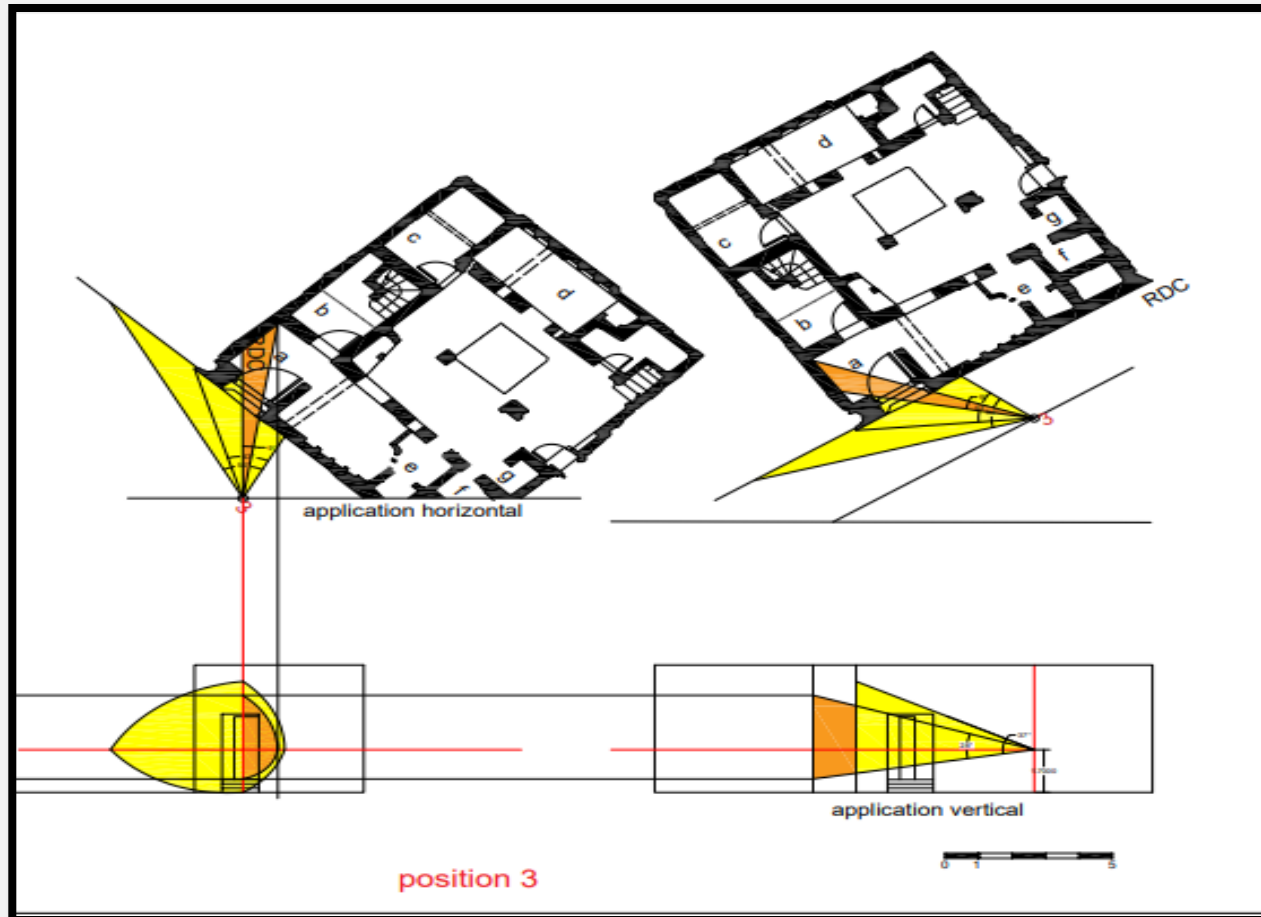

Position 03

Espace	surface	Surface vue	Pourcentage vue	Pourcentage d'intimité
skifa	5m ²	2,5m ²	60%	40%
Escalier	8m ²	1,8m ²	22,5%	77,5%

Position 04

Espace	surface	Surface vue	Pourcentage vue	Pourcentage d'intimité
skifa	5m ²	1,7m ²	34%	66%
hall	9m ²	3,7m ²	41%	59%
écurie	36m ²	0,04	0,11%	99,98%

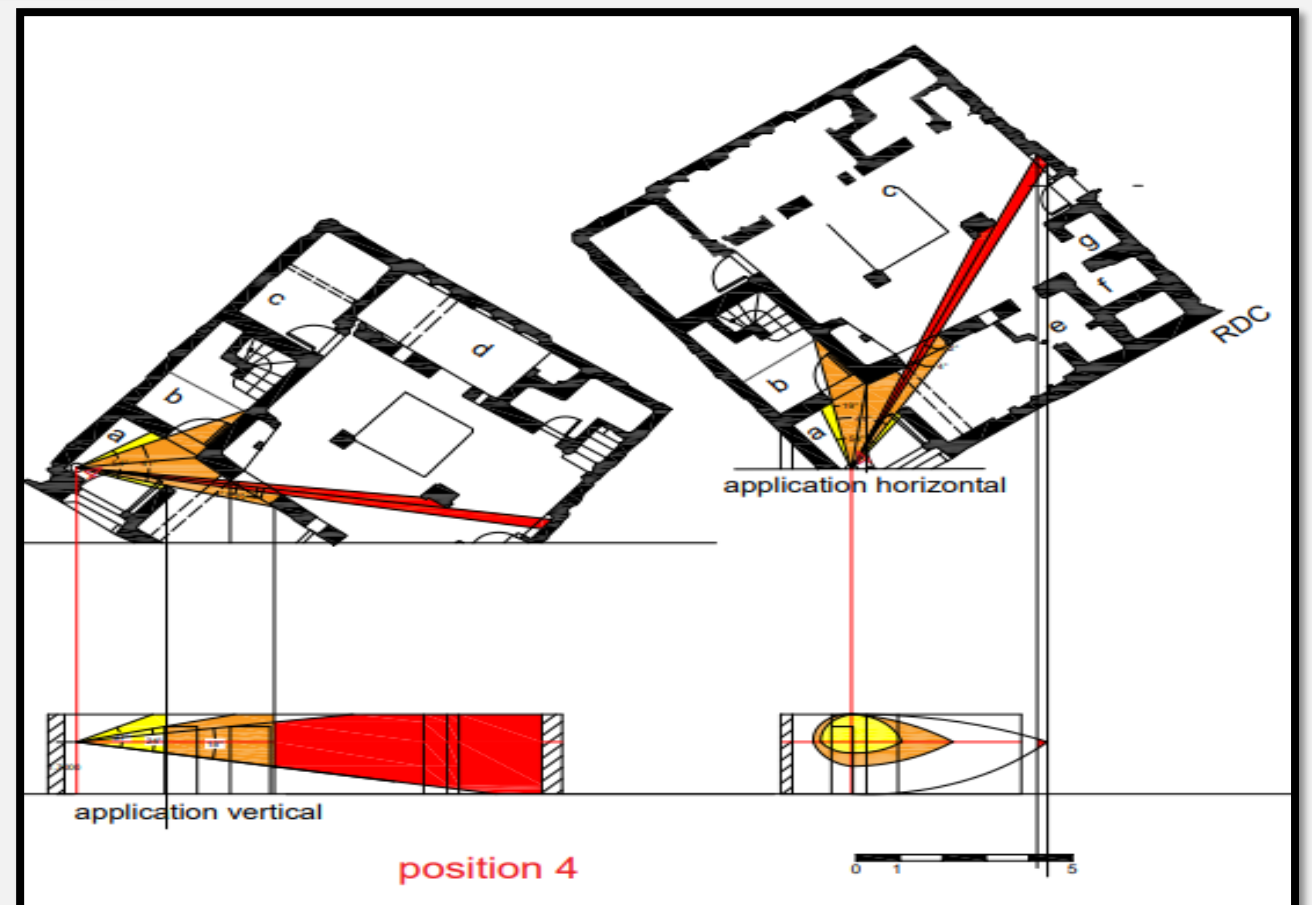

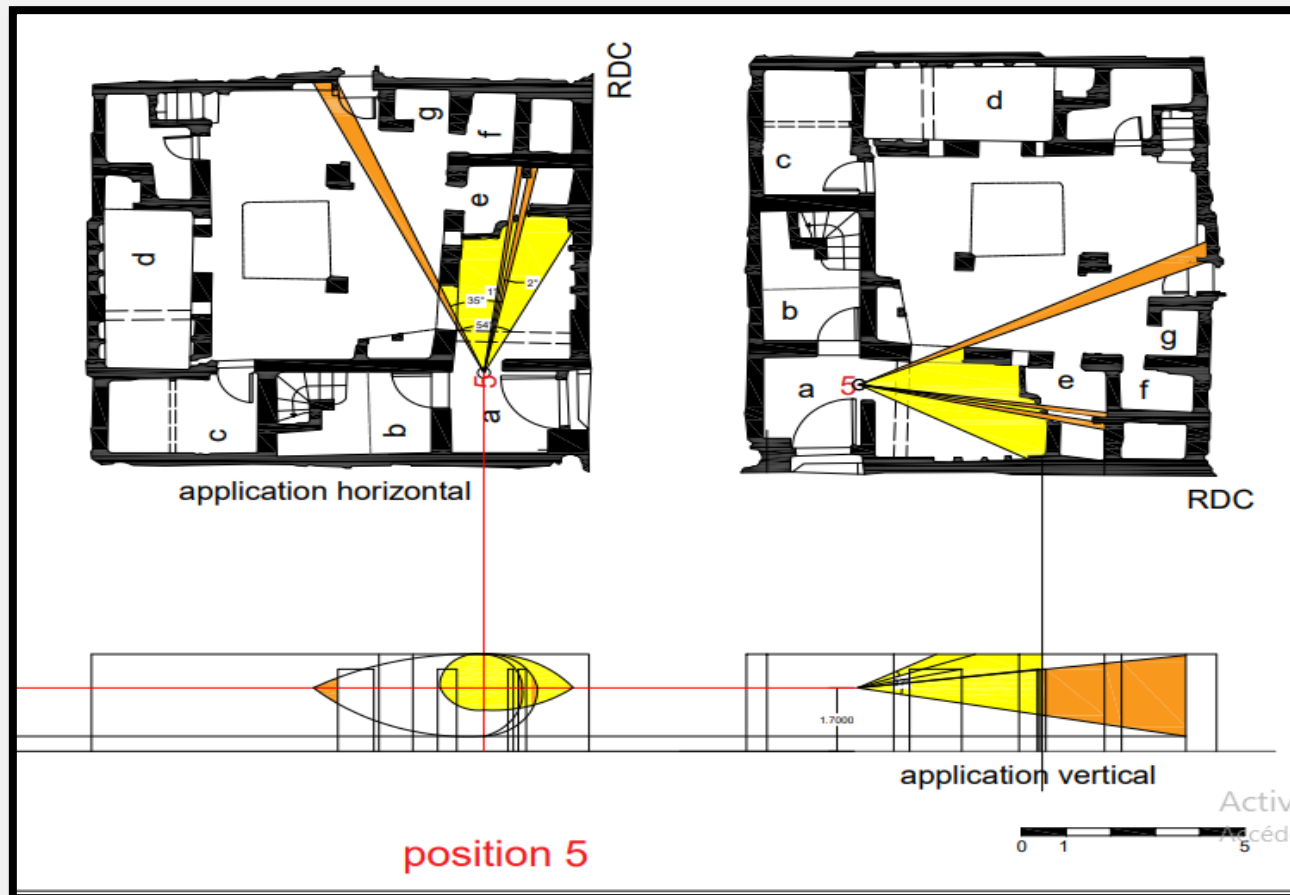

Position 05

Espace	surface	Surface vue	Pourcentage de vue	Pourcentage d'intimité
hall	9m ²	3,5m ²	38,8%	61,1%
Ecurie	36m ²	0,2m ²	0,5%	99,%
débarras	3m ²	0,16m ²	5,3%	94,6%

Position 06

Espace	surface	Surface vue	Pourcentage de vue	Pourcentage d'intimité
West dat	36m ²	6,2m ²	17,2%	82,7%
Salon femme	9,3m ²	2,5m ²	26,8%	73,1%
Chambre	4m ²	0,05m ²	1,25%	98,75%

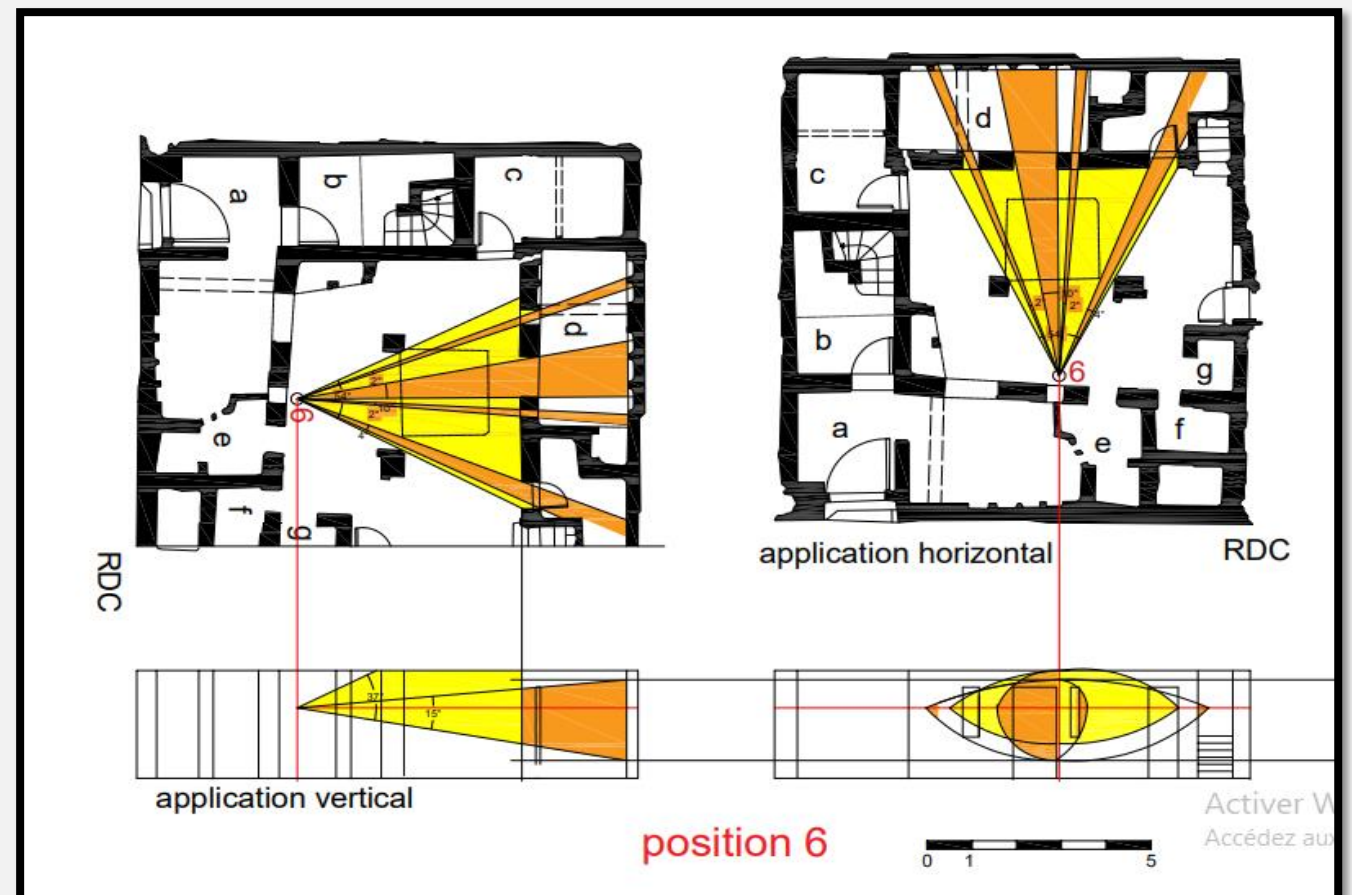

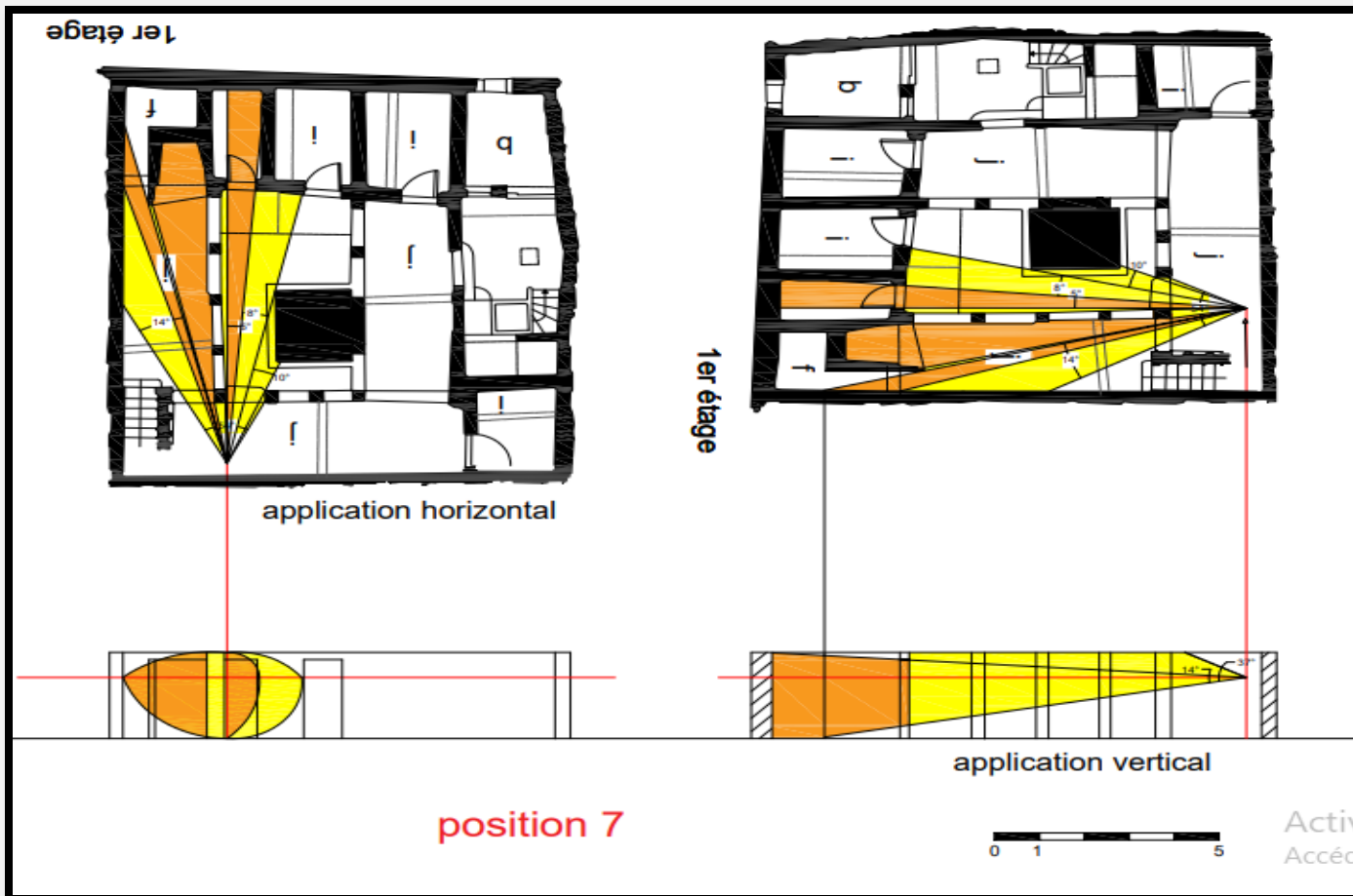

Position 07

Espace	surface	Surface vue	Pourcentage vue	Pourcentage d'intimité
Portique	39m ²	7,2m ²	18,4%	81,5%
WC	5m ²	0,2m ²	4%	96%
débarras	3m ²	2,5m ²	83,3%	16,6%

Position 08

Espace	surface	Surface vue	Pourcentage vue	Pourcentage d'intimité
Portique	39m ²	6m ²	15,3%	84,6%
Chamber	5m ²	0,3m ²	6%	94%
Chamber	7m ²	0,7m ²	10%	90%

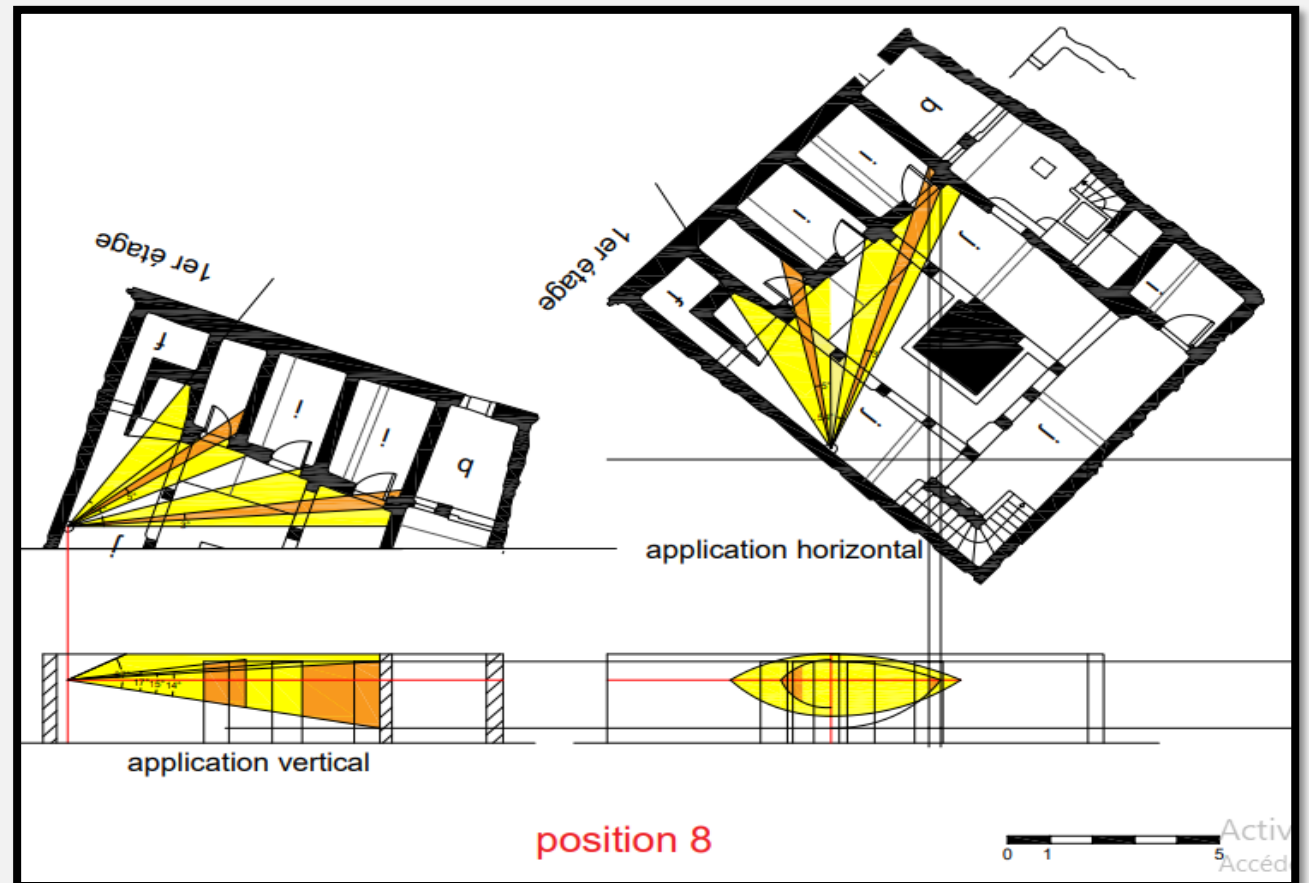

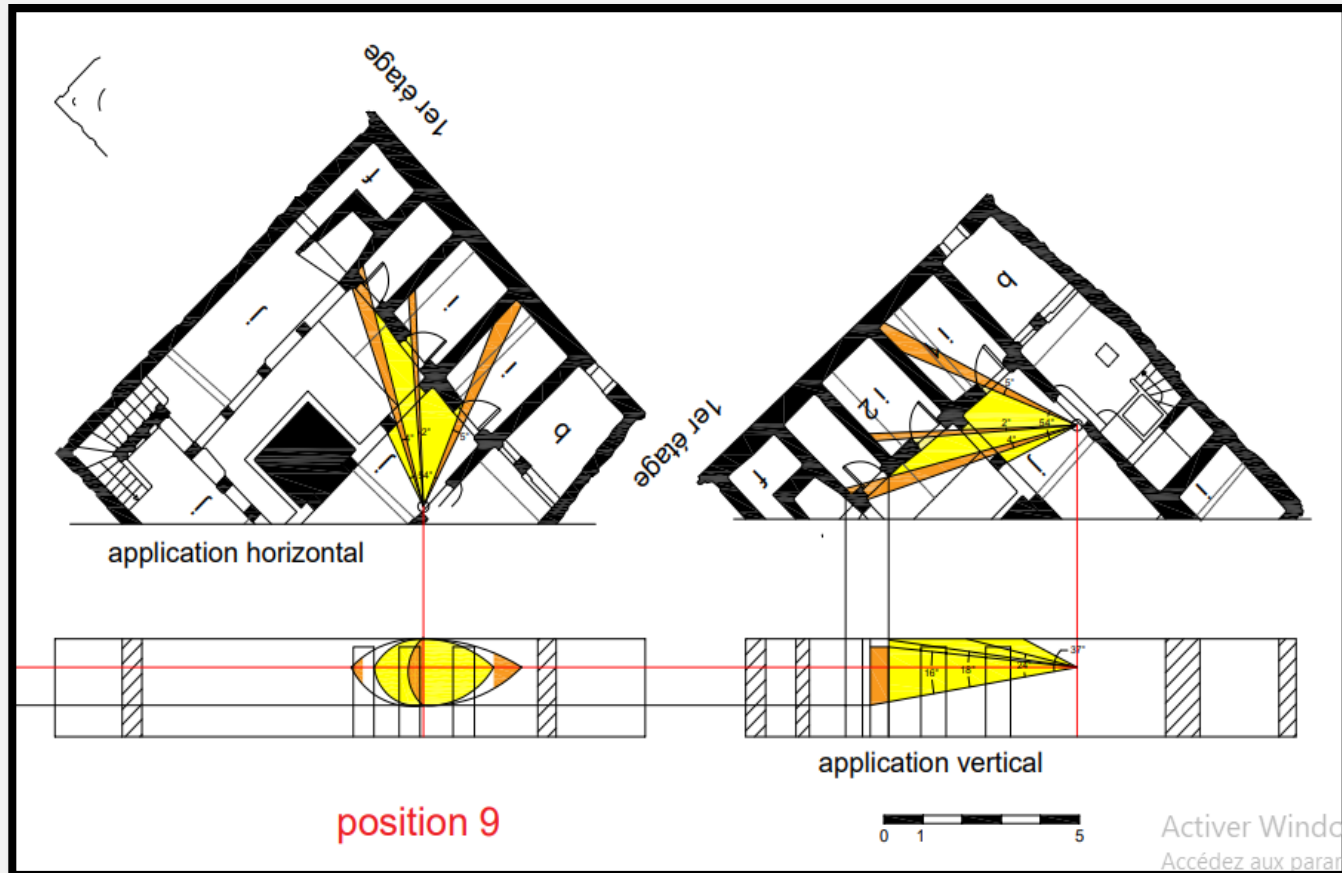

Position 09

Espace	surface	Surface vue	Pourcentage vue	Pourcentage d'intimité
Portique	39m ²	3,6m ²	9,2%	90,7%
Chambre	5m ²	0,3m ²	6%	94%
chambre	5m ²	0,5m ²	10%	90%
Chambre	7m ²	0,2m ²	2,8%	97,1%

Position 10

Espace	surface	Surface vue	Pourcentage vue	Pourcentage d'intimité
skifa	4,m ²	1,7m ²	42,5%	57,5%

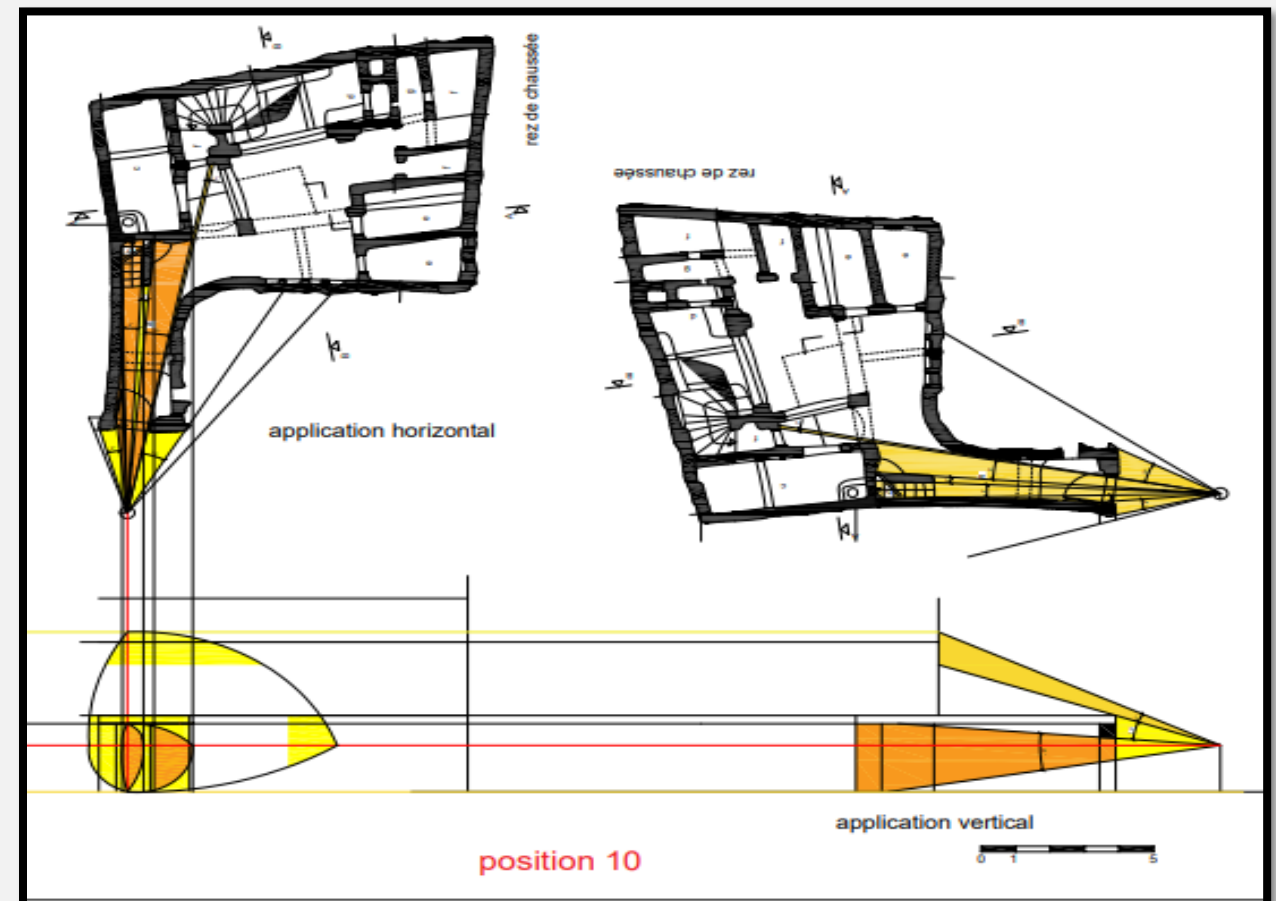

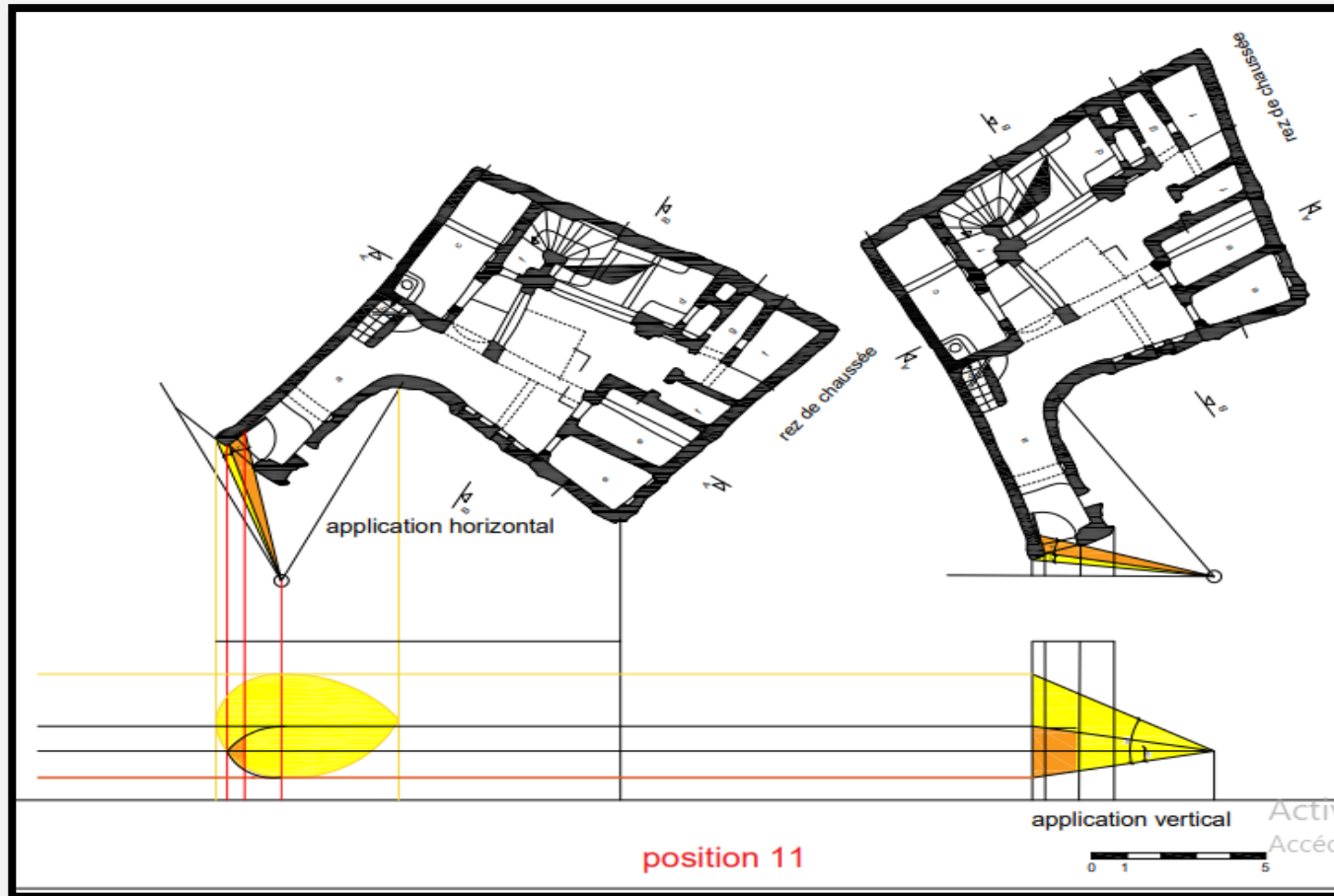

Position 11

Espace	surface	Surface vue	Pourcentage vue	Pourcentage d'intimité
skifa	4m ²	0,3m ²	7,5%	92,5%

Position 12

Espace	surface	Surface vue	Pourcentage vue	Pourcentage d'intimité
West dar	24m ²	2,7m ²	11,25%	88,75%
chambre	5m ²	0,5m ²	10%	90%
Salon femme	9,5m ²	1,7m ²	17,8%	82,1%

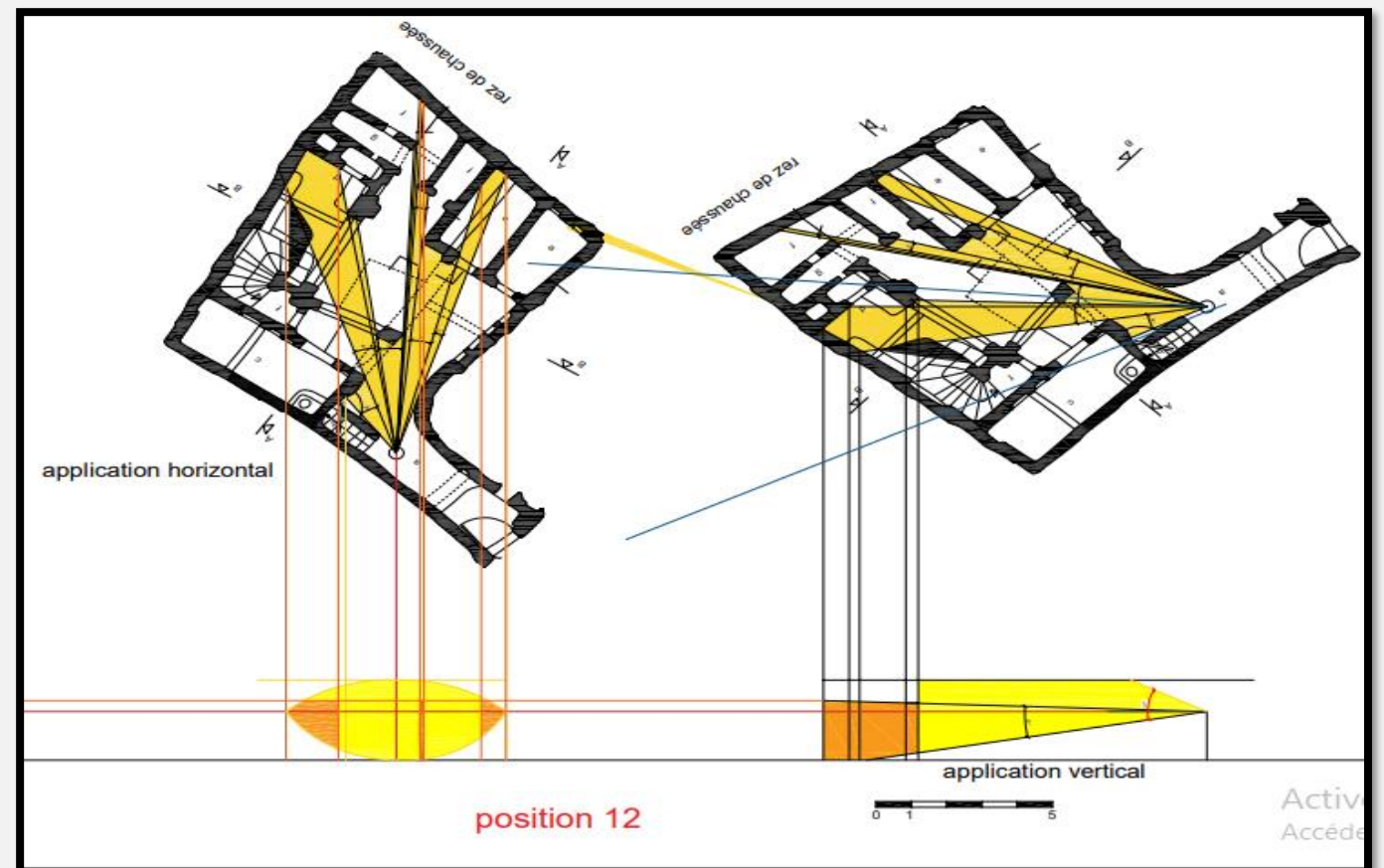

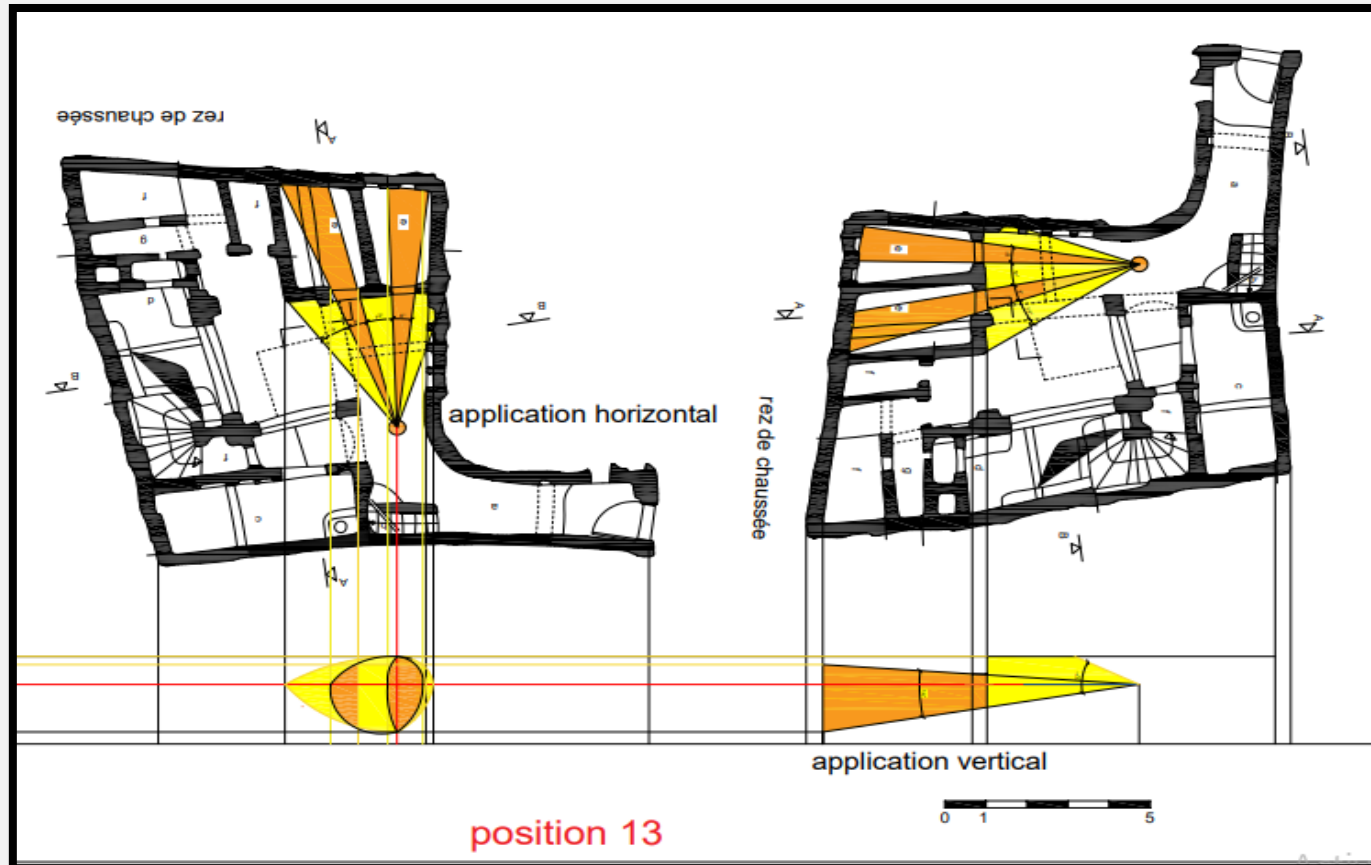

Position 13

Espace	surface	Surface vue	Pourcentage vue	Pourcentage d'intimité
West dar	24m ²	5m ²	20,8%	79,1%
chambre	5m ²	1,5m ²	30%	70%
chambre	4m ²	0,7	17,5%	82,5%

Position 14

Espace	surface	Surface vue	Pourcentage vue	Pourcentage d'intimité
West dar	24m ²	9,4m ²	39,1%	60,8%
L'aali	8m ²	1,7m ²	21,25%	78,75%
entré	5m ²	0,6m ²	12%	88%



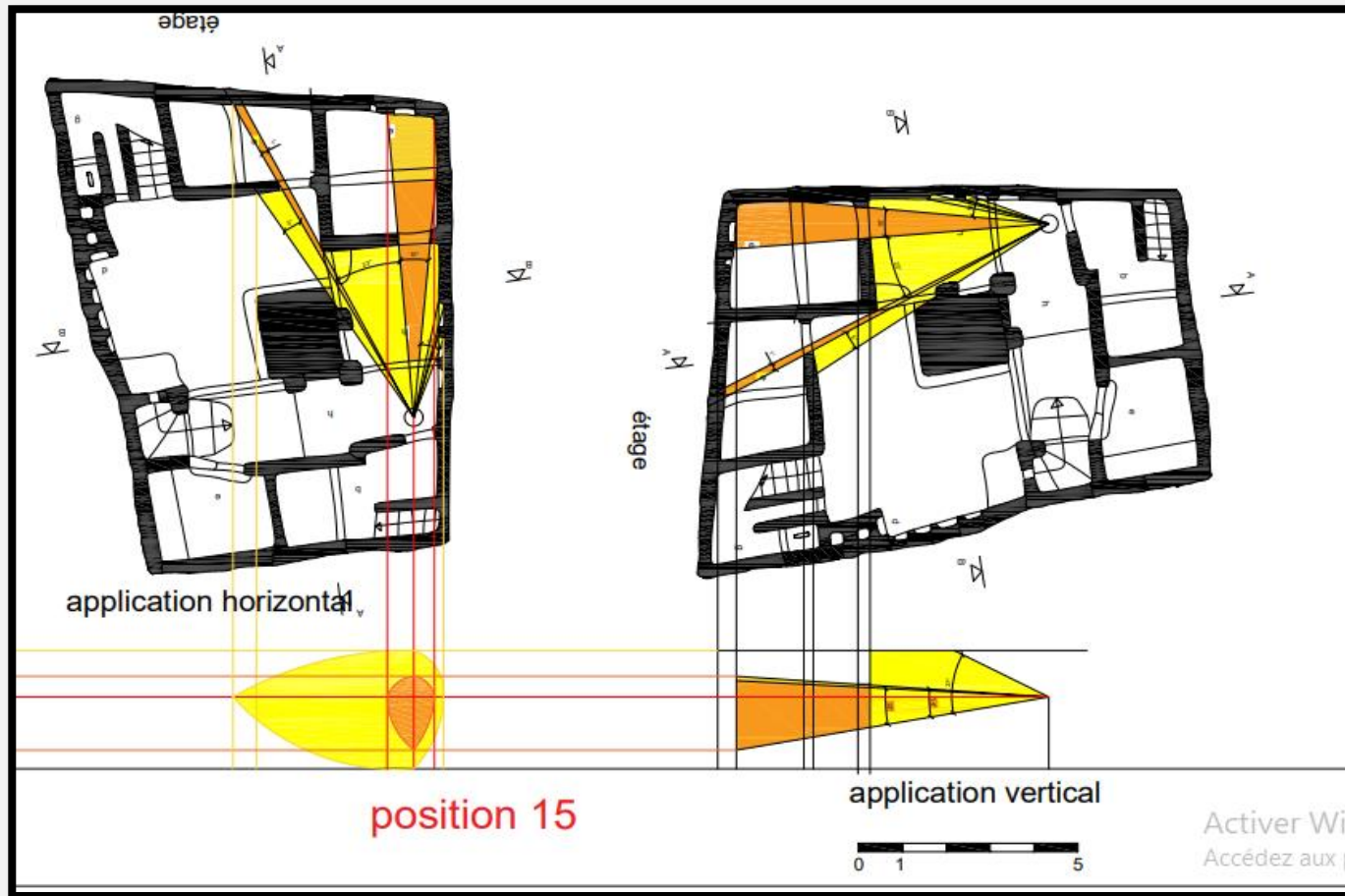

Position 15

Espace	surface	Surface vue	Pourcentage de vue	Pourcentage d'intimité
Portique	38m ²	9,7m ²	25,5%	74,4%
Chambre	7m ²	1,2m ²	17,14%	82,85%

Position 16

Espace	surface	Surface vue	Pourcentage de vue	Pourcentage d'intimité
Portique	38m ²	9m ²	23,6%	76,3%
Chambre	5,6m ²	1,2m ²	21,4%	78,5%
WC	3m ²	0,25m ²	8,3%	91,3%

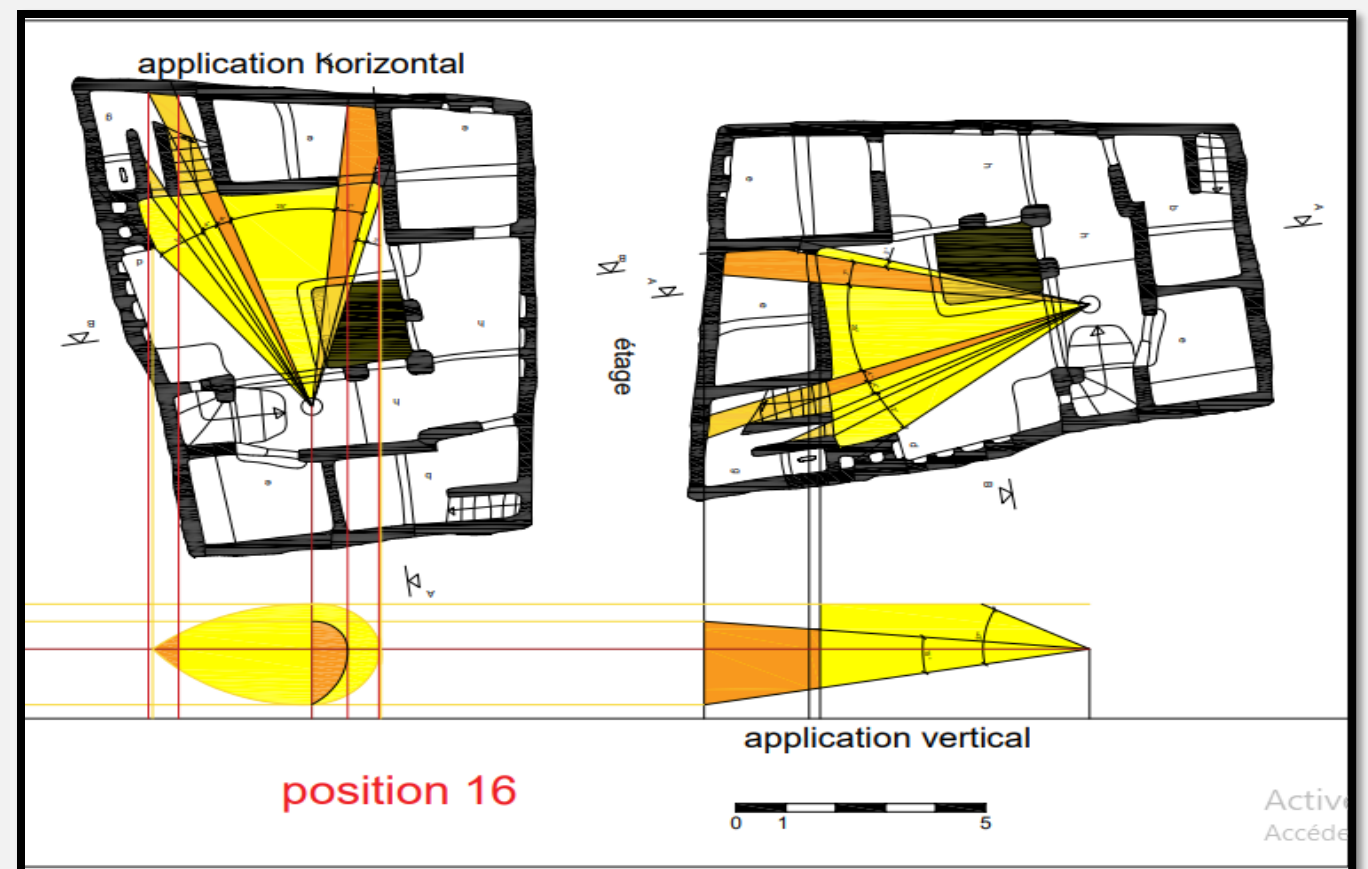

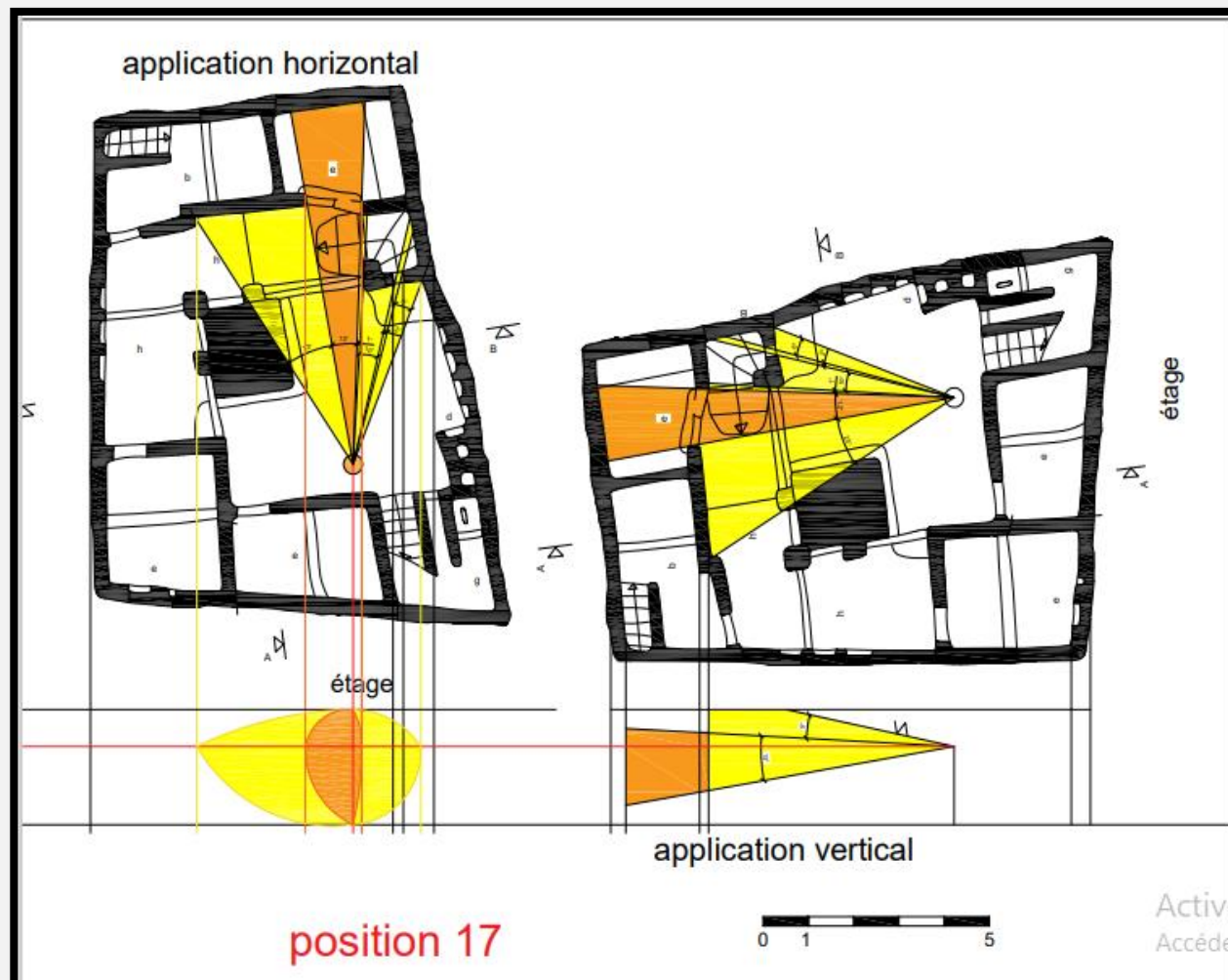

Position 17

Espace	surface	Surface vue	Pourcentage e vue	Pourcentage e d'intimité
Portique	38m ²	9,2m ²	24,21%	75,78%
chambre	7m ²	2,3m ²	32,8%	67,1%

Après l'application de cette démarche dans plusieurs positions, on a calculé la surfaces vue moyenne de chaque espace avec leurs pourcentages de l'intimité dans le tableau suivant :

Espace	Surfaces vue	Pourcentage de surface vue	Pourcentage de l'intimité
Skifa	0.3m ² -4m ²	43%	57%
Hall	1-3.7m ²	27%	72%
West dar	5-13m ²	34.6%	65.3%
Cuisine	0.04-2m ²	20.4%	79.6%
Salon femme	1-2.5m ²	21.8%	78.1%
Portique	3-10m ²	26%	74%
Chambre	0.05-3m ²	25%	74%
Débarras	0.08-2.5m ²	32.25%	67.75%

Application dans notre conception :

Avec cour type I :

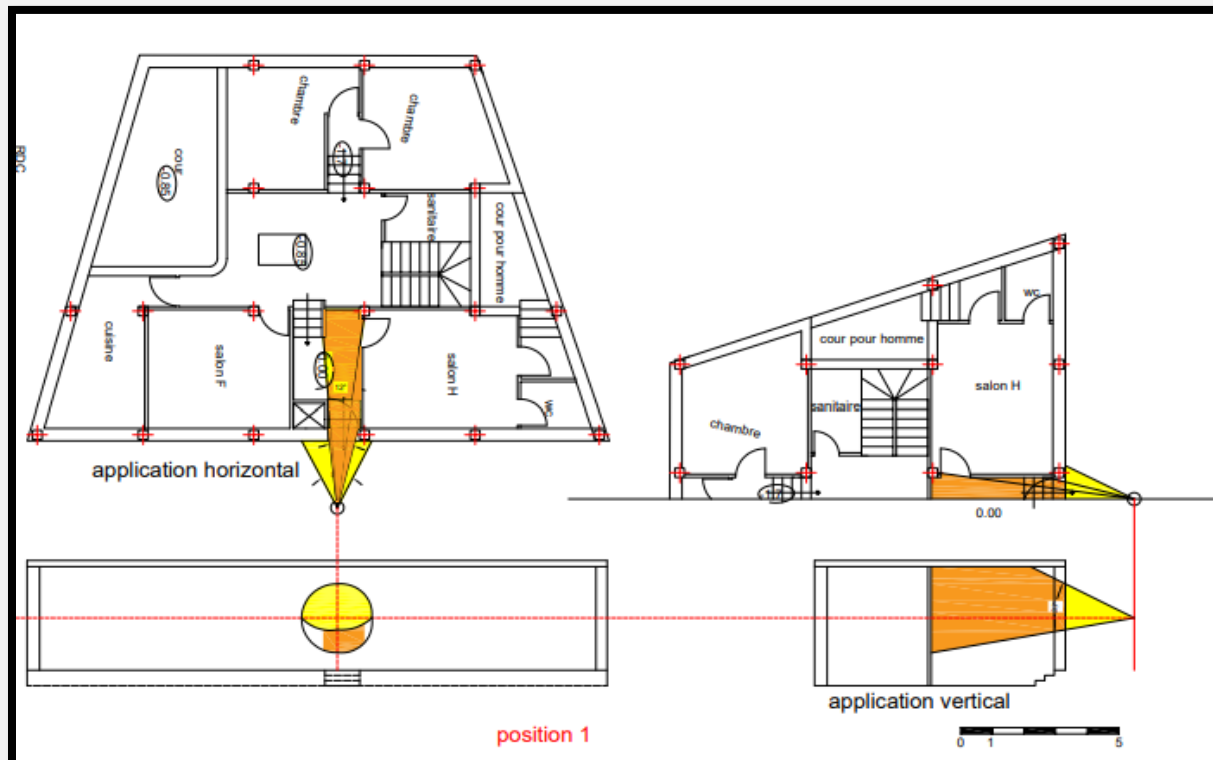

Position 01

Espace	surface	Surface vue	Pourcentage vue	Pourcentage d'intimité
skifa	6,5 m ²	2,8m ²	43,07%	56,9%

Position 02

Espace	surface	Surface vue	Pourcentage vue	Pourcentage d'intimité
skifa	6,5m ²	2,17m ²	33,38%	66,6%
West edar	19,5m ²	0,2m ²	1,02%	98,97%

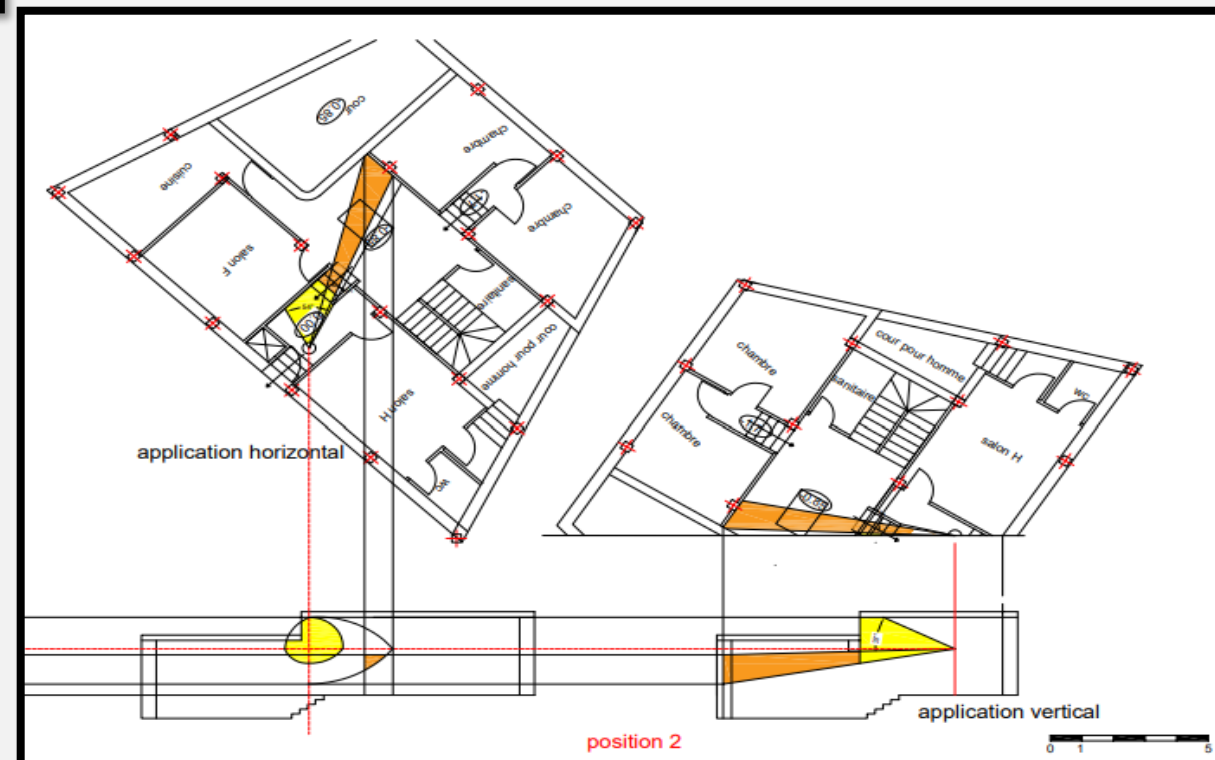

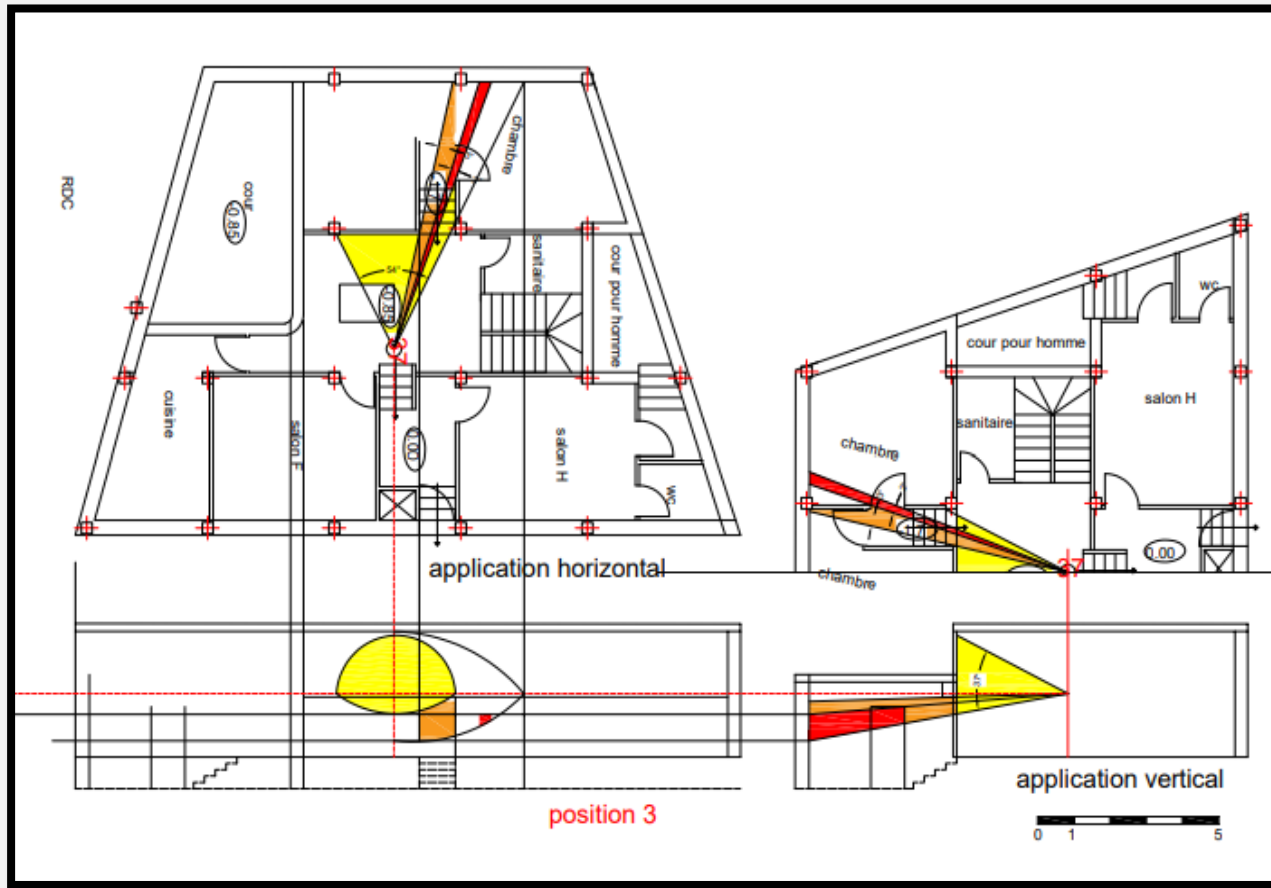

Position 03

Espace	surface	Surface vue	Pourcentage vue	Pourcentage d'intimité
West edar	19,5m ²	5,18m ²	26,56%	73,43%
Chambre gauche	14m ²	1m ²	7,14%	92,85%
Chambre droite	14m ²	0,08m ²	0,57%	99,42%

Position 04

Espace	surface	Surface vue	Pourcentage vue	Pourcentage d'intimité
West edar	19,5m ²	6,5m ²	33,3%	66,6%
Salon femme	17m ²	2,4m ²	14,11%	85,88%

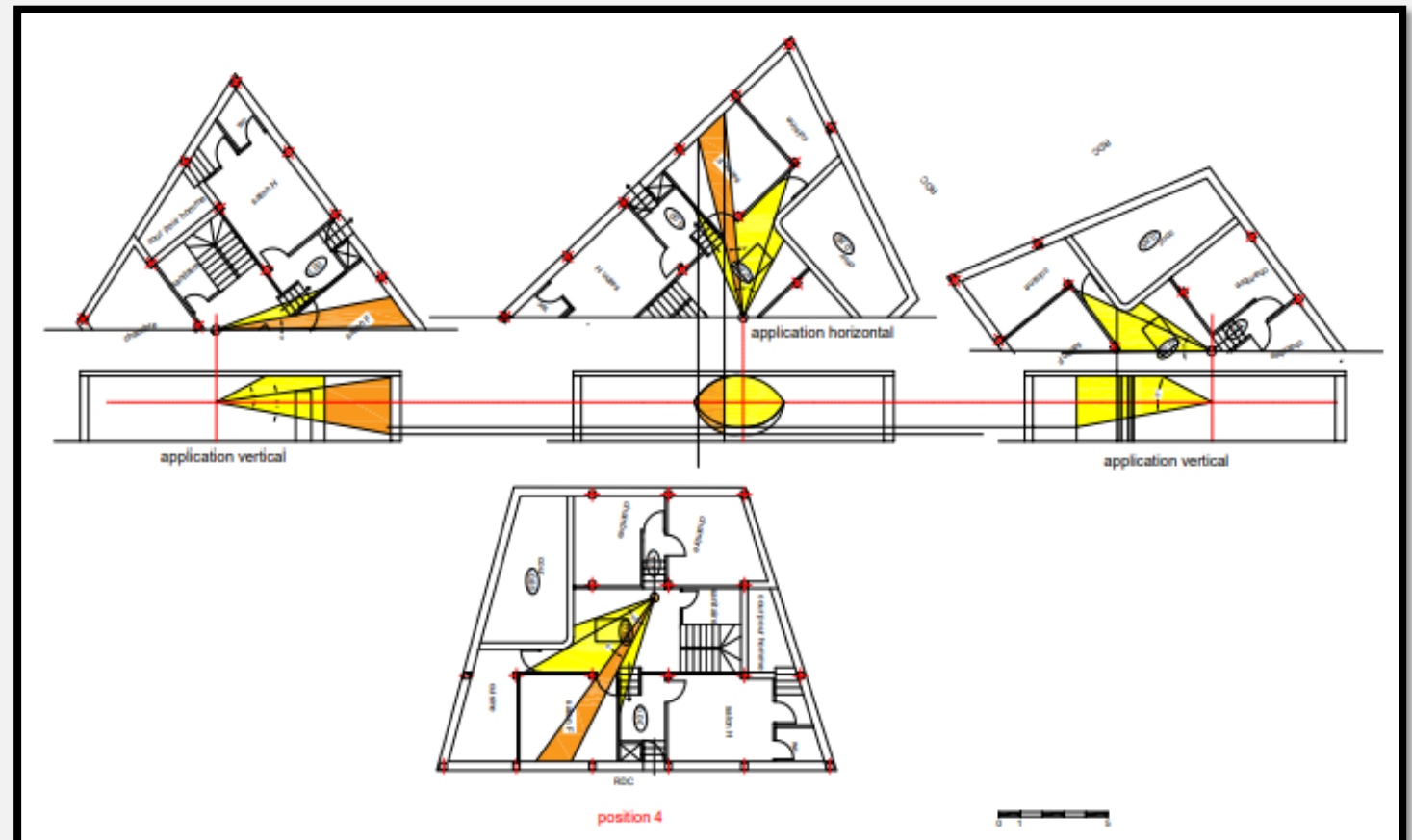

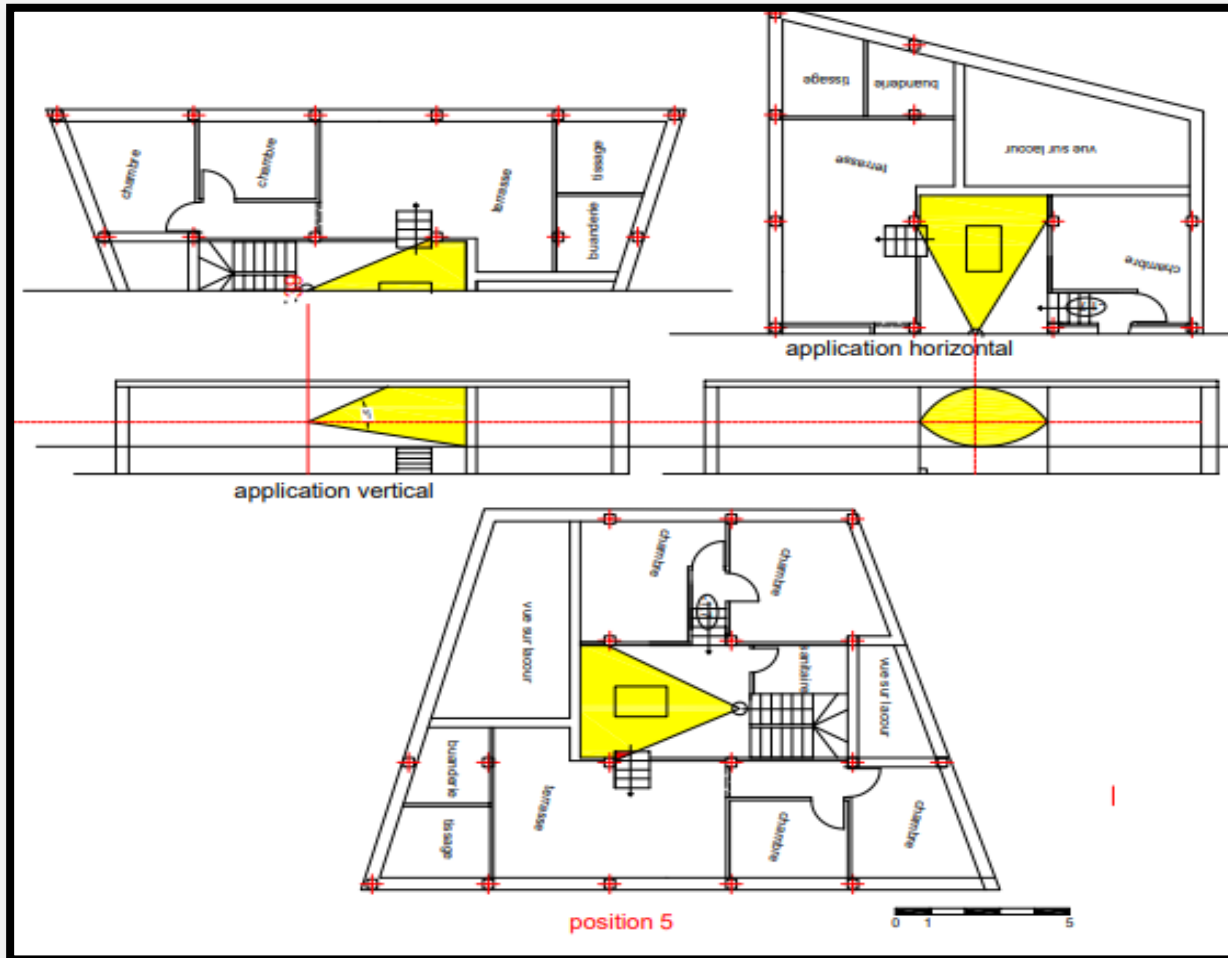

Position 05

Espace	surface	Surface vue	Pourcentage vue	Pourcentage d'intimité
West edar	19,5m ²	4,7m ²	24,1%	75,89%

Position 06

Espace	surface	Surface vue	Pourcentage vue	Pourcentage d'intimité
West edar	19,5m ²	5,4m ²	27,6%	72,3%
Chambre	14m ²	0,15m ²	1,07%	98,92%

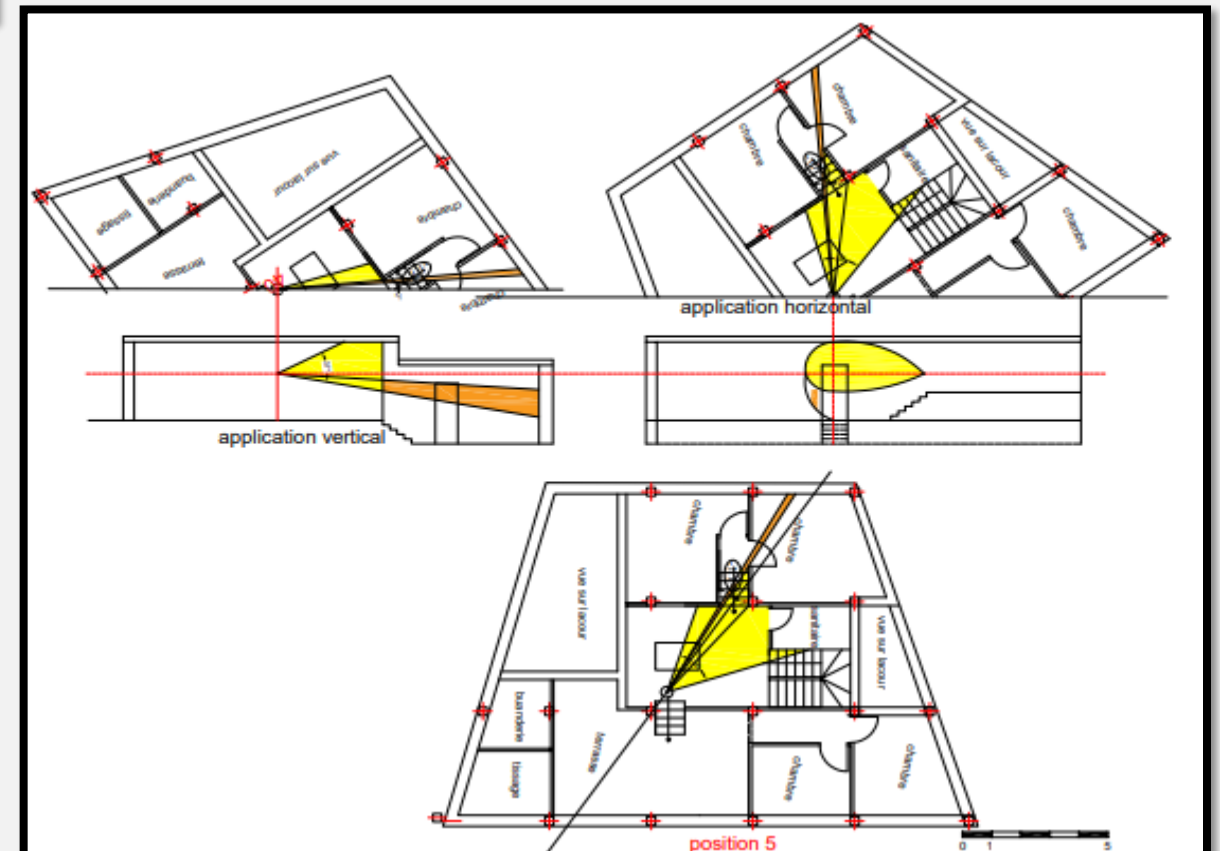

Avec cour type II :

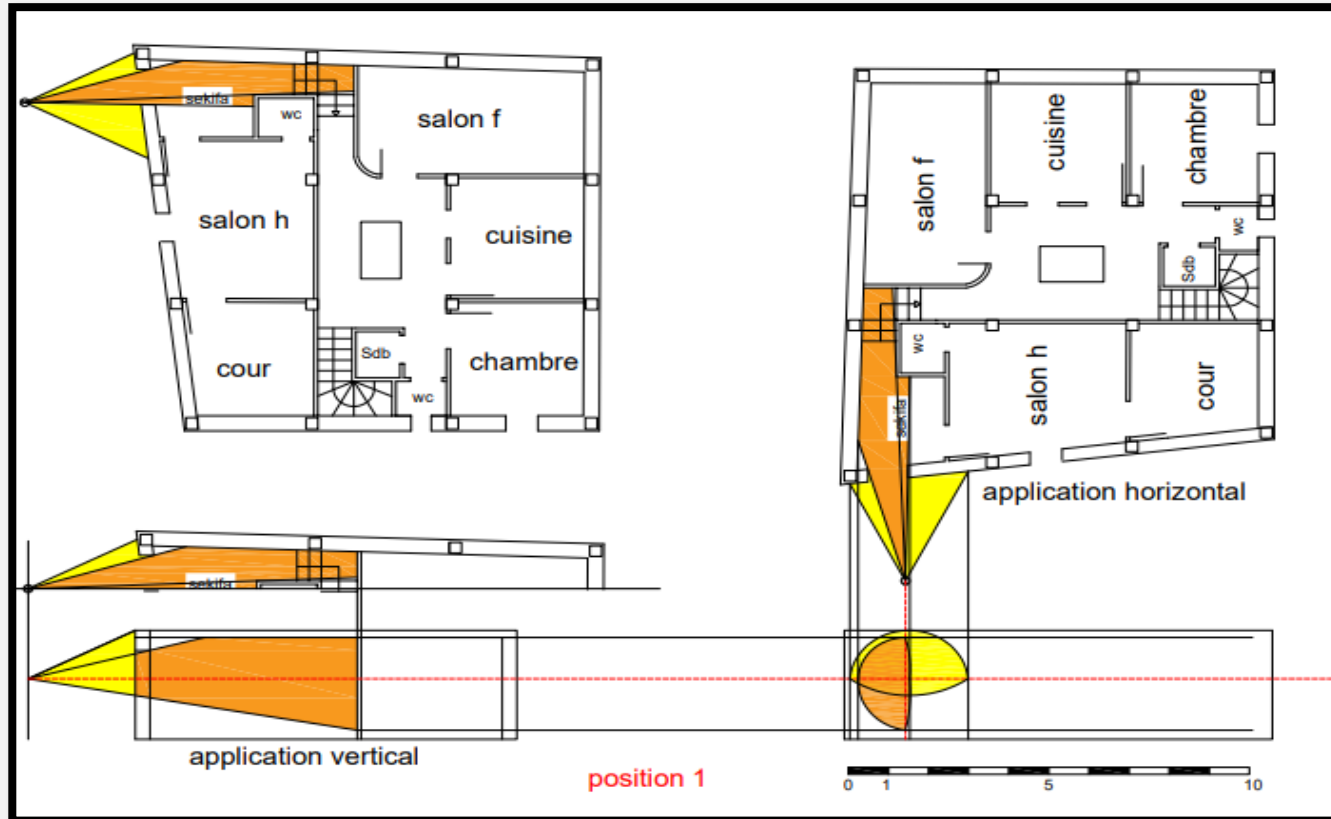

Position 01

Espace	surface	Surface vue	Pourcentage vue	Pourcentage d'intimité
skifa	7,3m ²	2,5m ²	34,24%	65,75%

Position 02

Espace	surface	Surface vue	Pourcentage vue	Pourcentage d'intimité
West edar	14,5m ²	5,4m ²	37,2%	62,7%
CUISINE	11m ²	1m ²	9,09%	90,91%
CHAMBRE	10,5m ²	1,2m ²	11,4%	88,6%



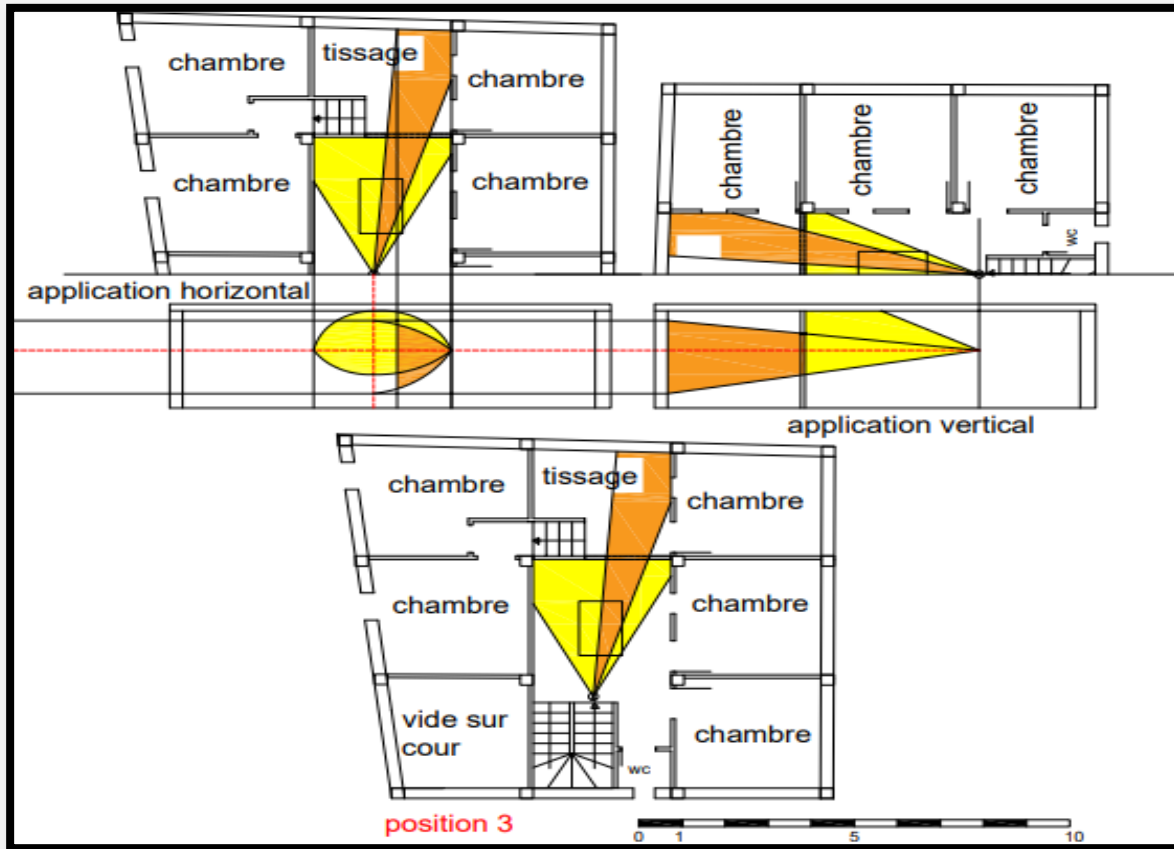

Position 03:

Espace	surface	Surface vue	Pourcentage vue	Pourcentage d'intimité
West edar	14,5m ²	4,5m ²	31,03%	68,69%
tissage	8m ²	1,4m ²	17,5%	82,5%

Imbriquée verticale type I:

Position 01:

Espace	surface	Surface vue	Pourcentage vue	Pourcentage d'intimité
Skifa	5,6m ²	2m ²	35,7%	64,3%

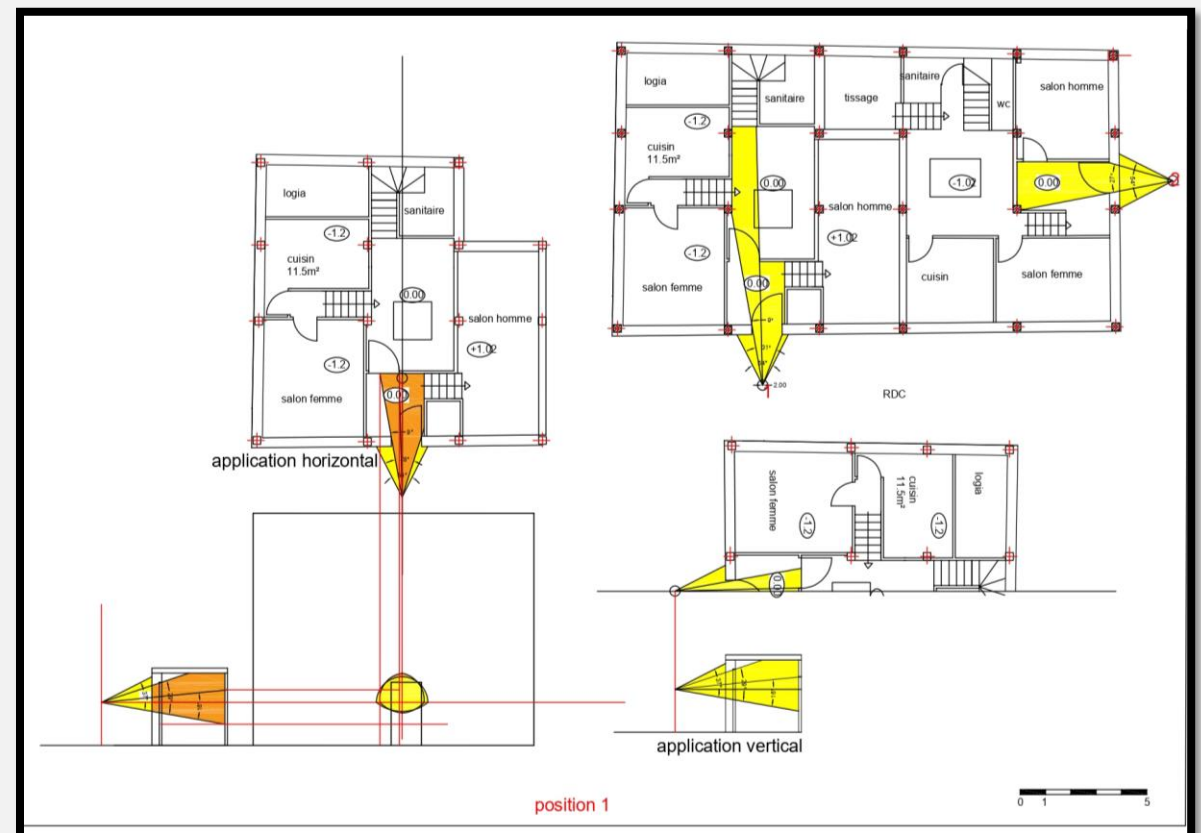

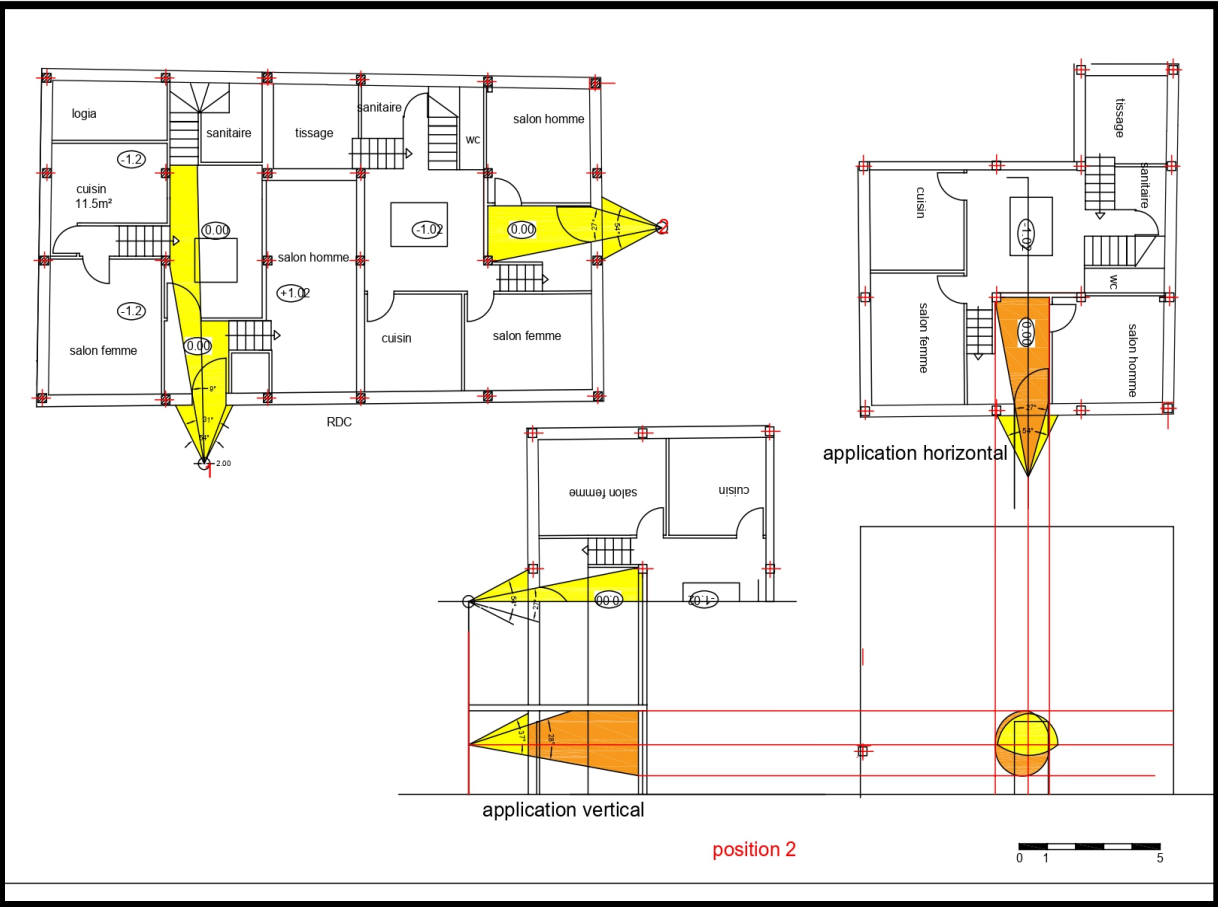

Position 02:

Espace	surface	Surface vue	Pourcentage vue	Pourcentage d'intimité
Skifa	8 m ²	3,5 m ²	43,75%	56,25%

Position 03:

Espace	surface	Surface vue	Pourcentage vue	Pourcentage d'intimité
Skifa	5,6 m ²	1,8 m ²	32,1%	67,9%
West dar	17m ²	5,6 m ²	32,9%	67,1%

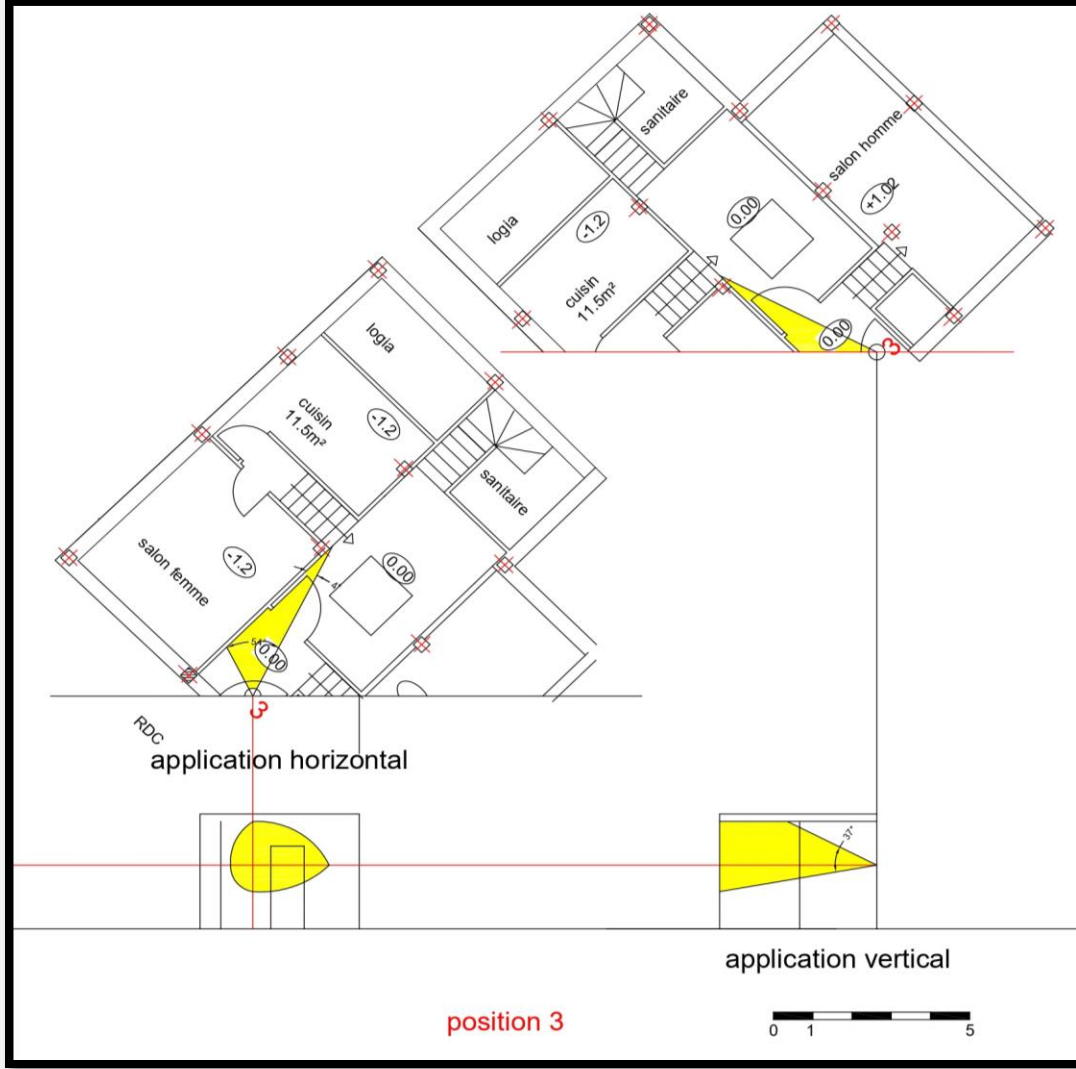

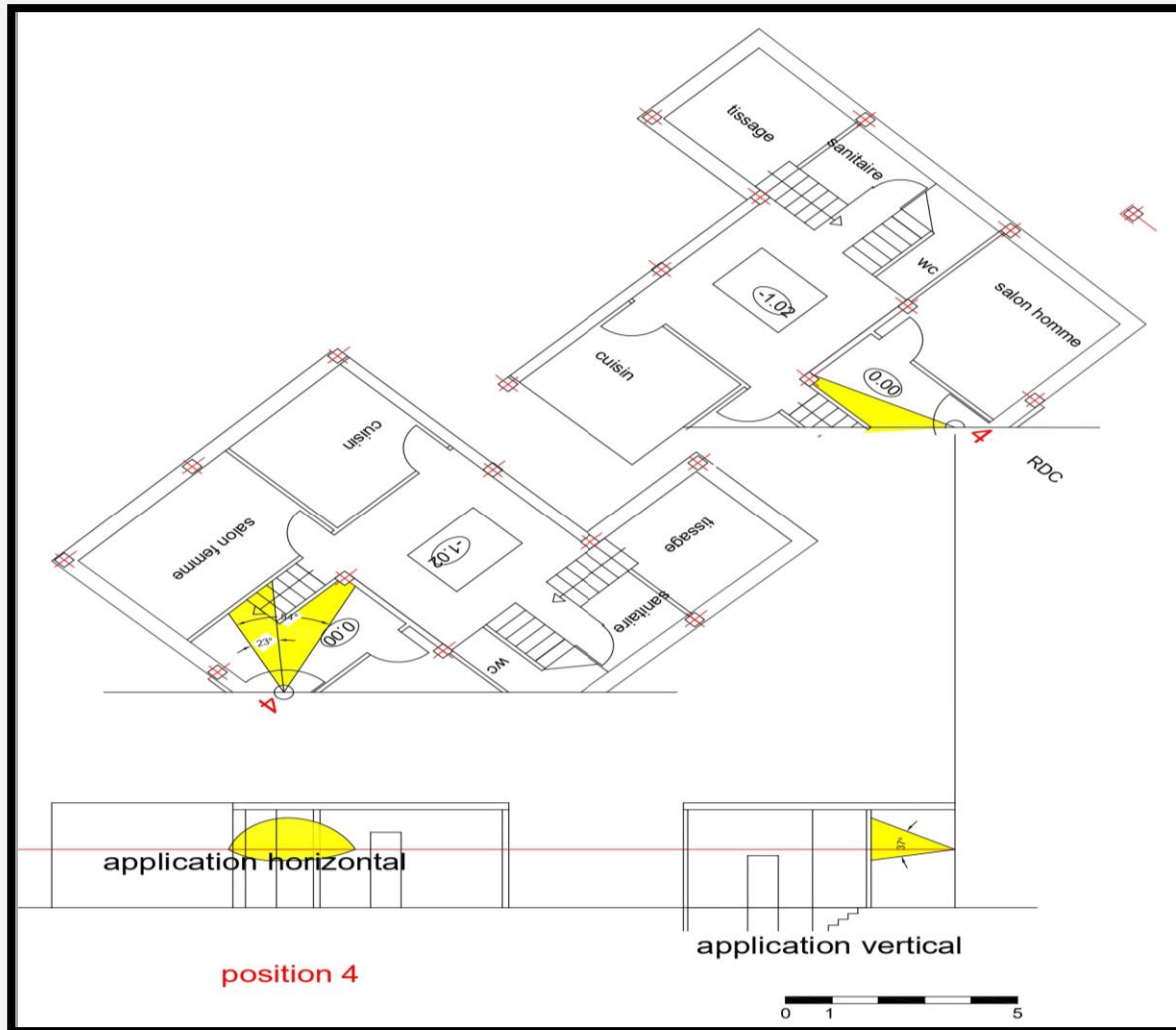

Position 04:

Espace	surface	Surface vue	Pourcentage vue	Pourcentage d'intimité
Skifa	8 m ²	2,3 m ²	28,75%	71,25%

Position 05:

Espace	surface	Surface vue	Pourcentage vue	Pourcentage d'intimité
West dar	17,6 m ²	4,6 m ²	26,13 %	73,8 %
escalier	5,9 m ²	1,5 m ²	25,4%	74,5%
sanitaire	4,7m ²	0,8 m ²	17,02%	82,9%

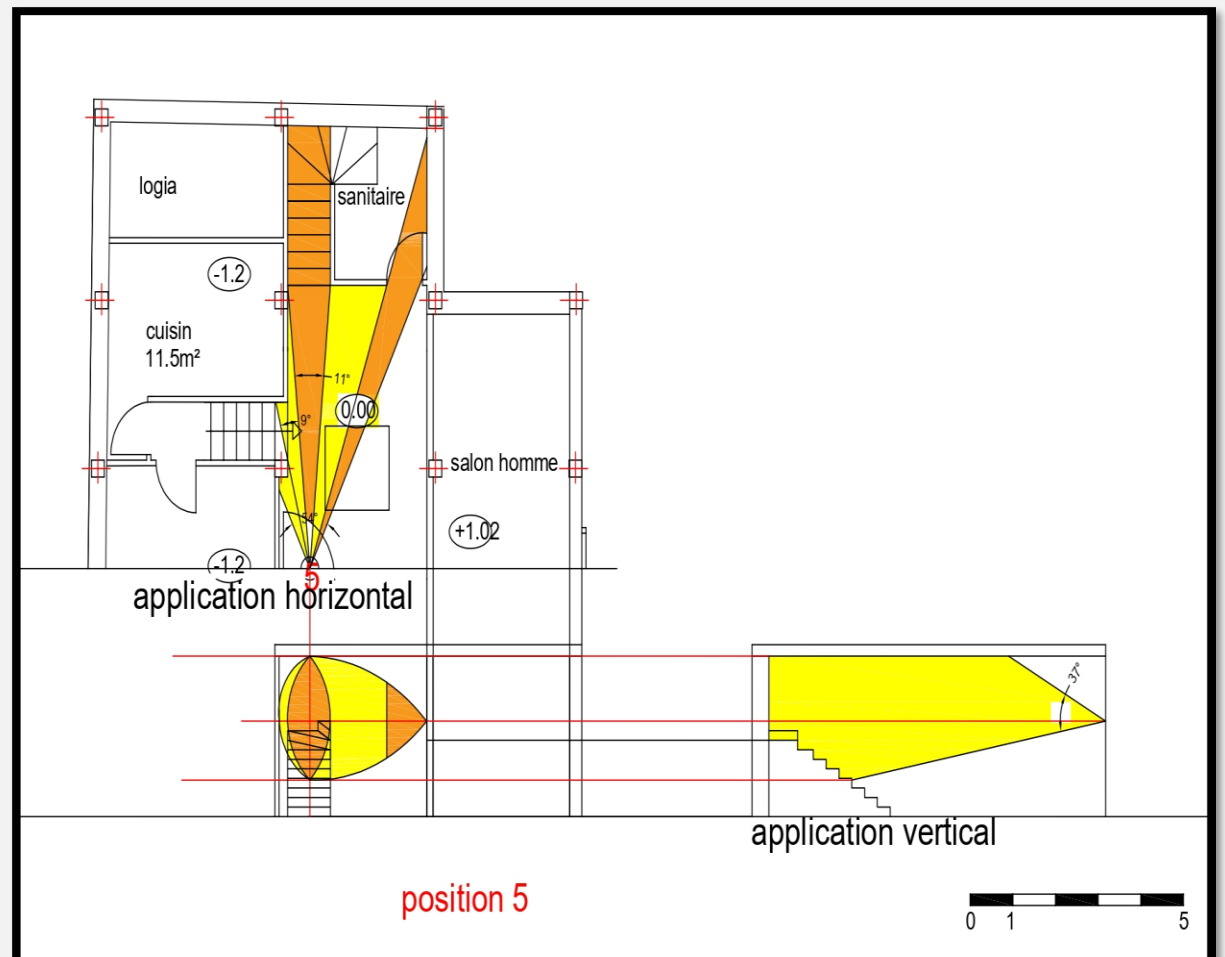

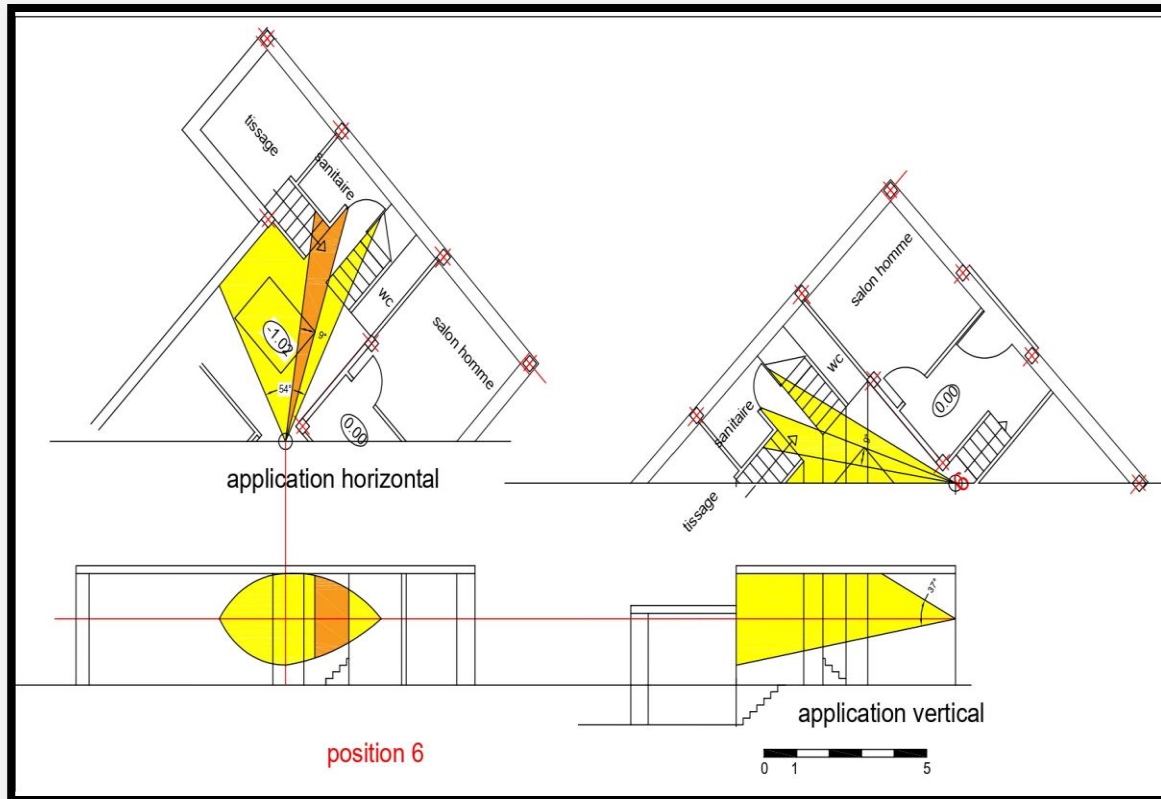

Position 06:

Espace	surface	Surface vue	Pourcentage vue	Pourcentage d'intimité
West dar	17,4 m ²	7,2 m ²	41,3%	58,6%
escalier	5,9 m ²	0,7 m ²	11,8%	88,2%

Position 07:

Espace	surface	Surface vue	Pourcentage vue	Pourcentage d'intimité
West dar	17,6 m ²	4,1 m ²	23,2%	76,8%
escalier	3 m ²	1,4 m ²	46,6%	53,4%

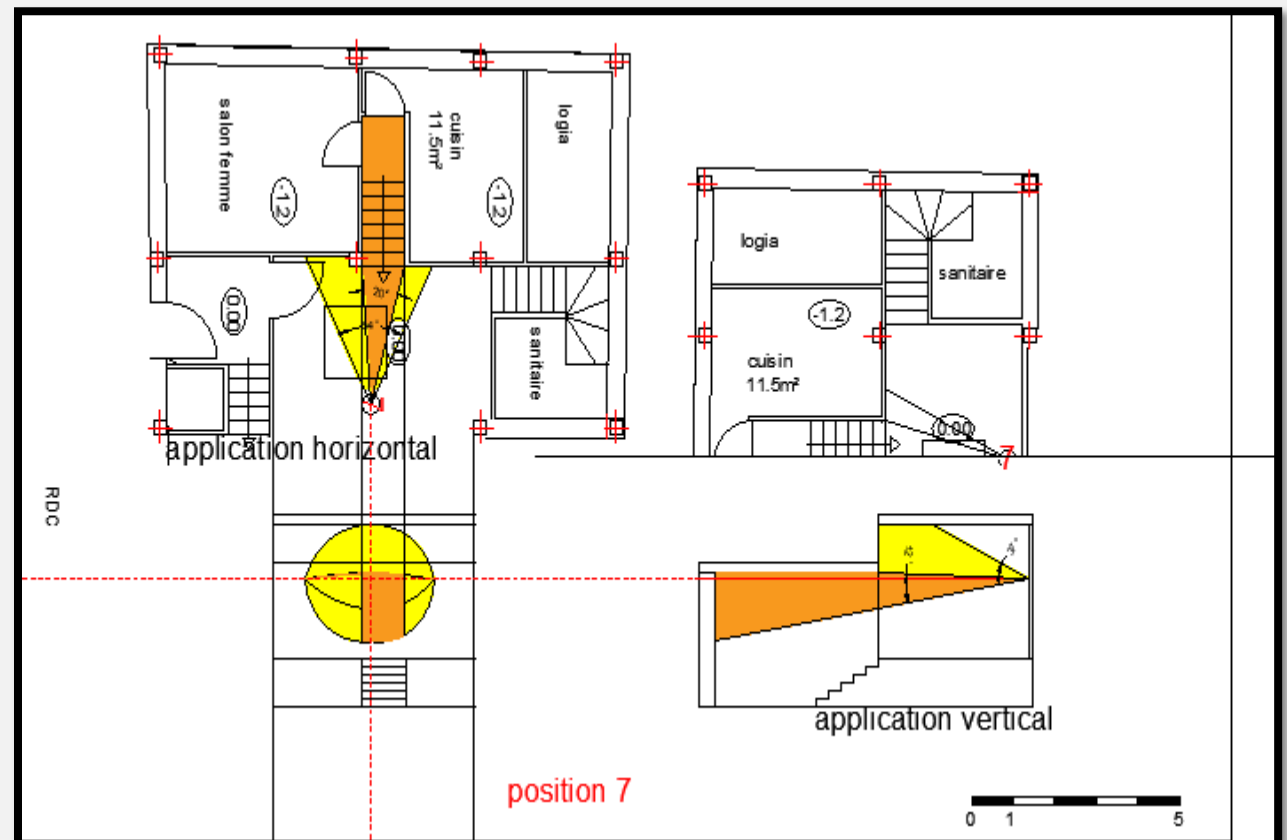

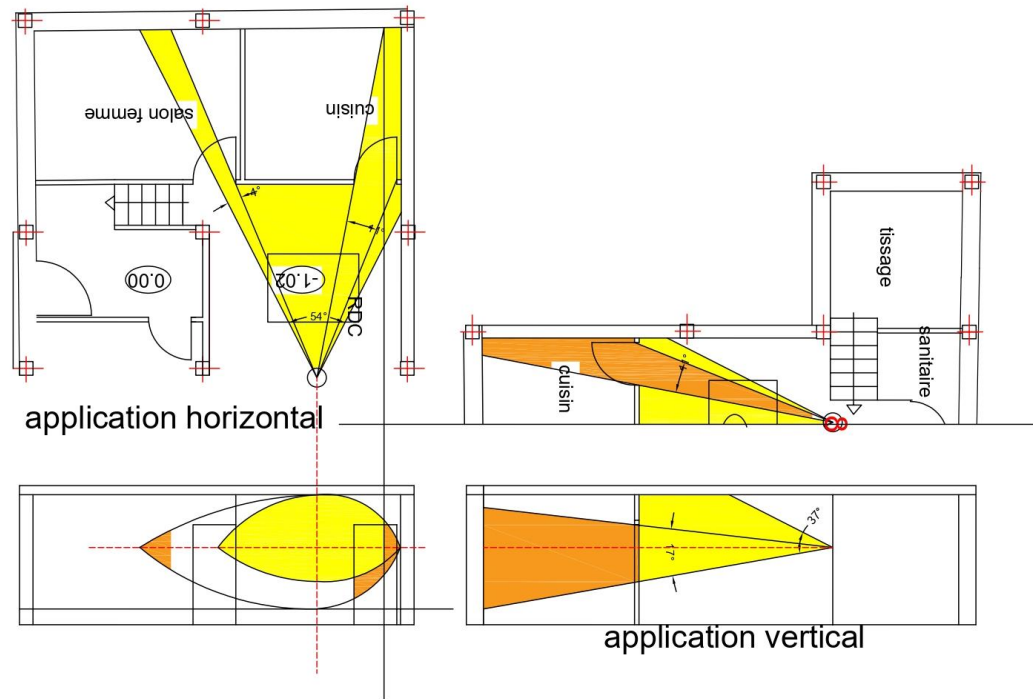

position 8

Position 08:

Espace	surface	Surface vue	Pourcentage vue	Pourcentage d'intimité
West dar	17,6 m ²	5,3 m ²	30,1 %	69,8%
cuisine	11,5 m ²	2 m ²	17,5%	82,4%
Salon femme	15 m ²	0,3 m ²	2%	98%

Position 09:

Espace	surface	Surface vue	Pourcentage vue	Pourcentage d'intimité
West dar	16,7 m ²	5,2 m ²	31,1%	68,8%
sanitaire	5,7 m ²	1,3 m ²	22,8%	77,1%

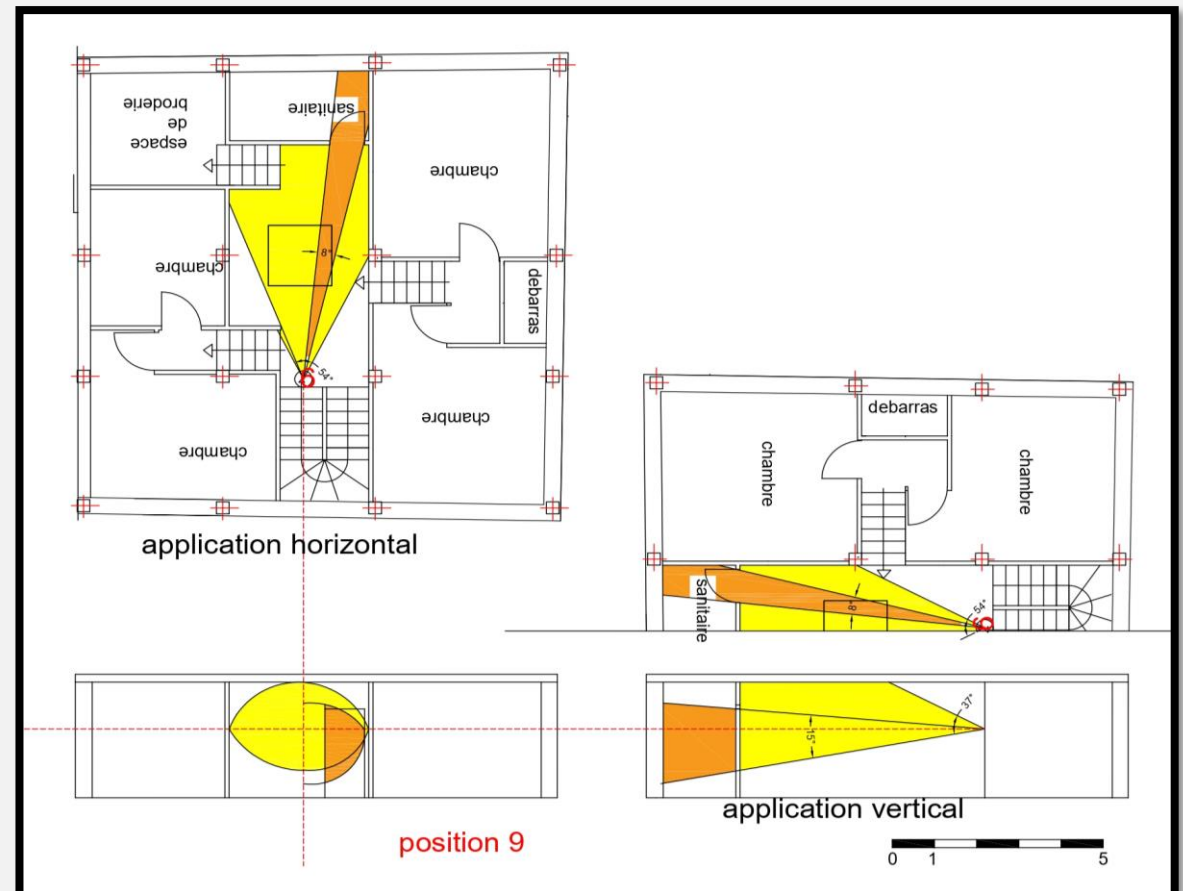

position 9

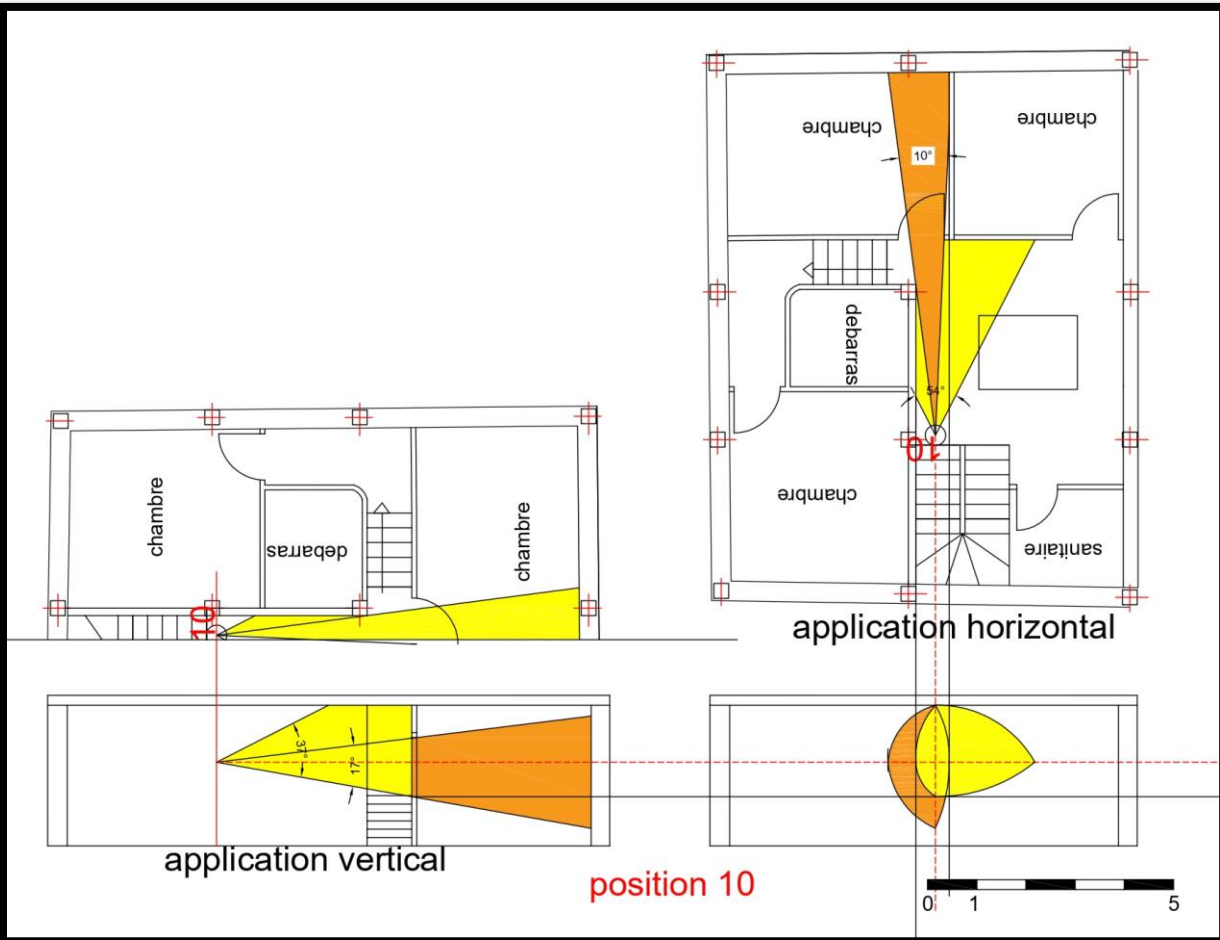

Position 10:

Espace	surface	Surface vue	Pourcentage vue	Pourcentage d'intimité
West dar	19 m ²	6,6 m ²	34,7%	65,2%
chambre	15 m ²	2,2 m ²	14,6%	85,3%

Position 11:

Espace	surface	Surface vue	Pourcentage vue	Pourcentage d'intimité
West dar	13 m ²	4,2 m ²	32,3%	67,9%

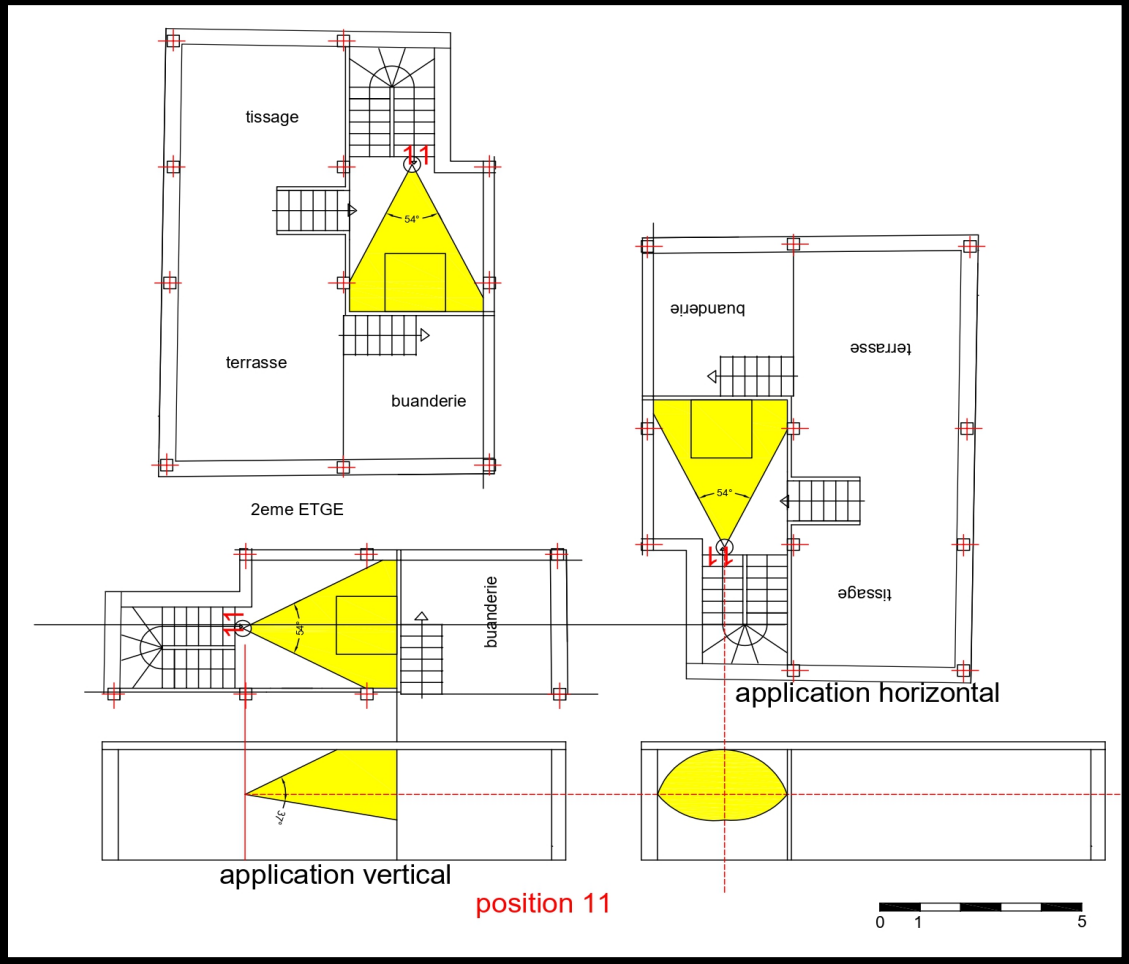

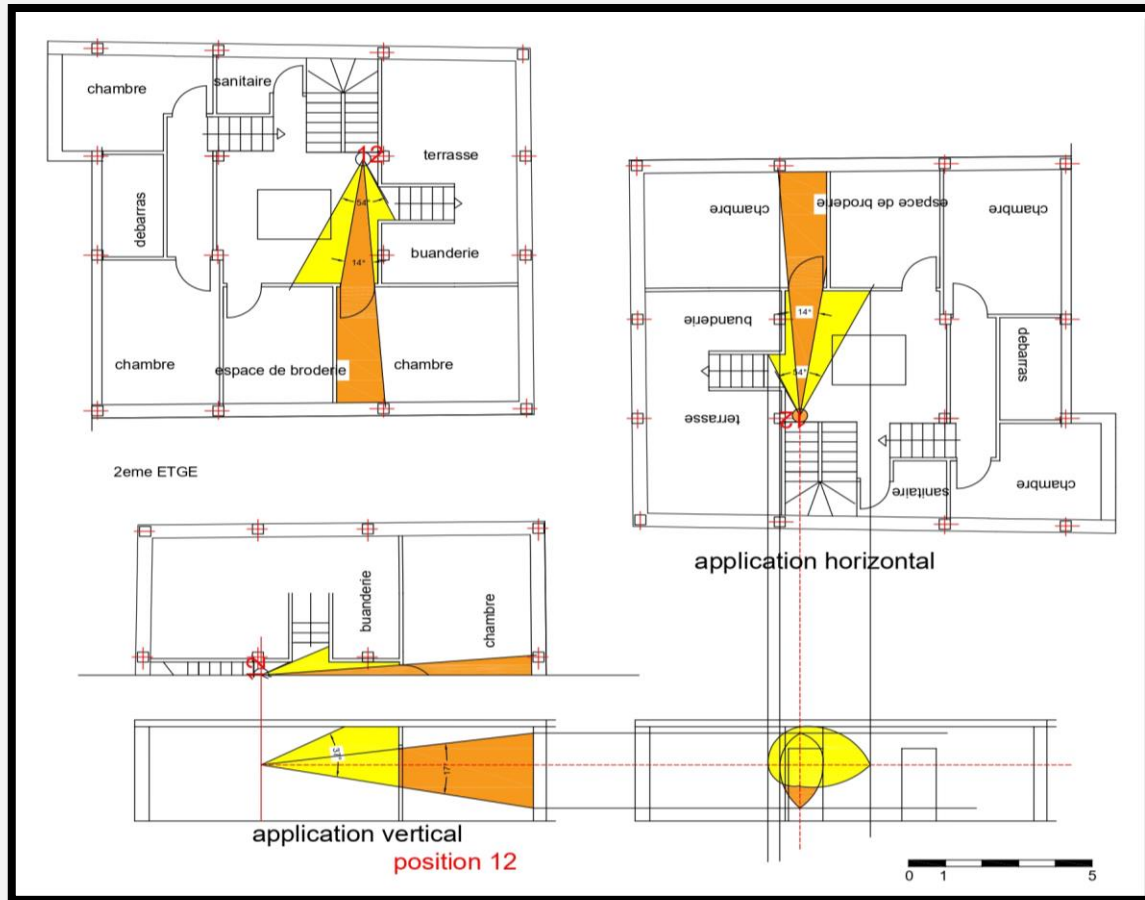

Position 12:

Espace	surface	Surface vue	Pourcentage vue	Pourcentage d'intimité
West dar	17 m ²	2,3 m ²	13,5%	86,4%
chambre	15 m ²	1,9 m ²	12,6%	87,3%

Imbriqué verticale type II:

Position 01

Espace	surface	Surface vue	Pourcentage e vue	Pourcentage e d'intimité
skifa	5,6 m ²	2,5m ²	44,64%	55,35%

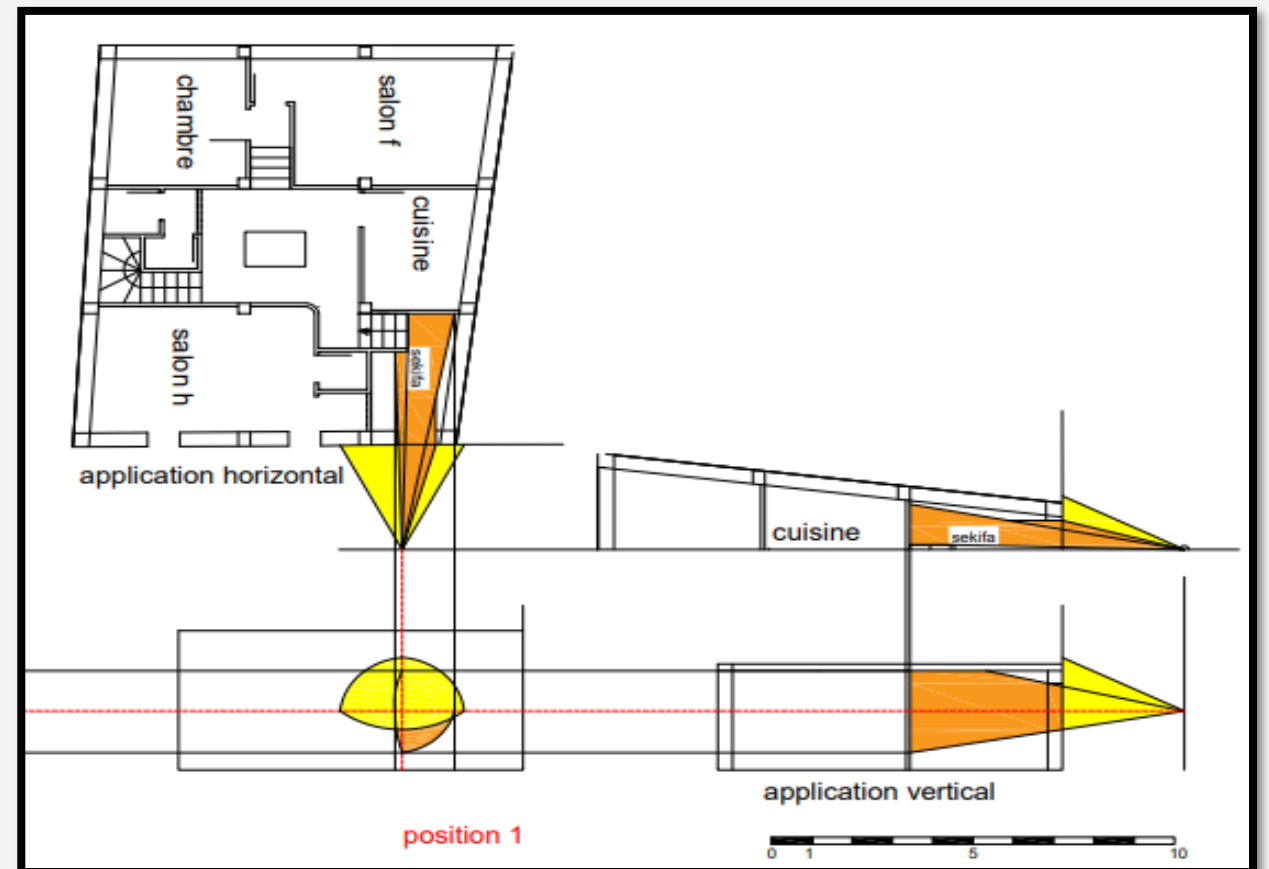

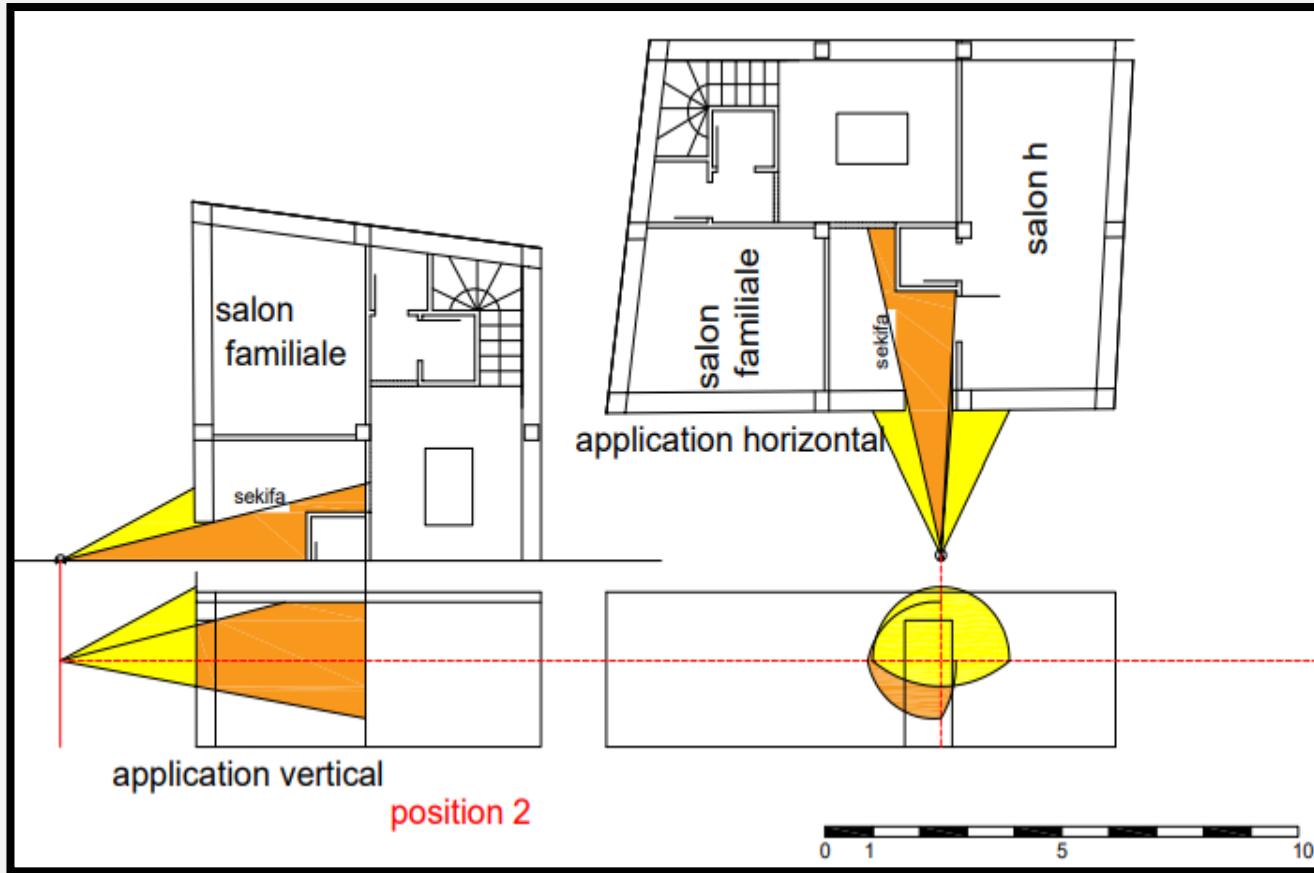

Position 02

Espace	surface	Surface vue	Pourcentage de vue	Pourcentage d'intimité
Sekifa	7m ²	3m ²	42.8%	57.2%

Position 03

Espace	surface	Surface vue	Pourcentage de vue	Pourcentage d'intimité
West dar	15m ²	7.3m ²	48.6%	51.4%

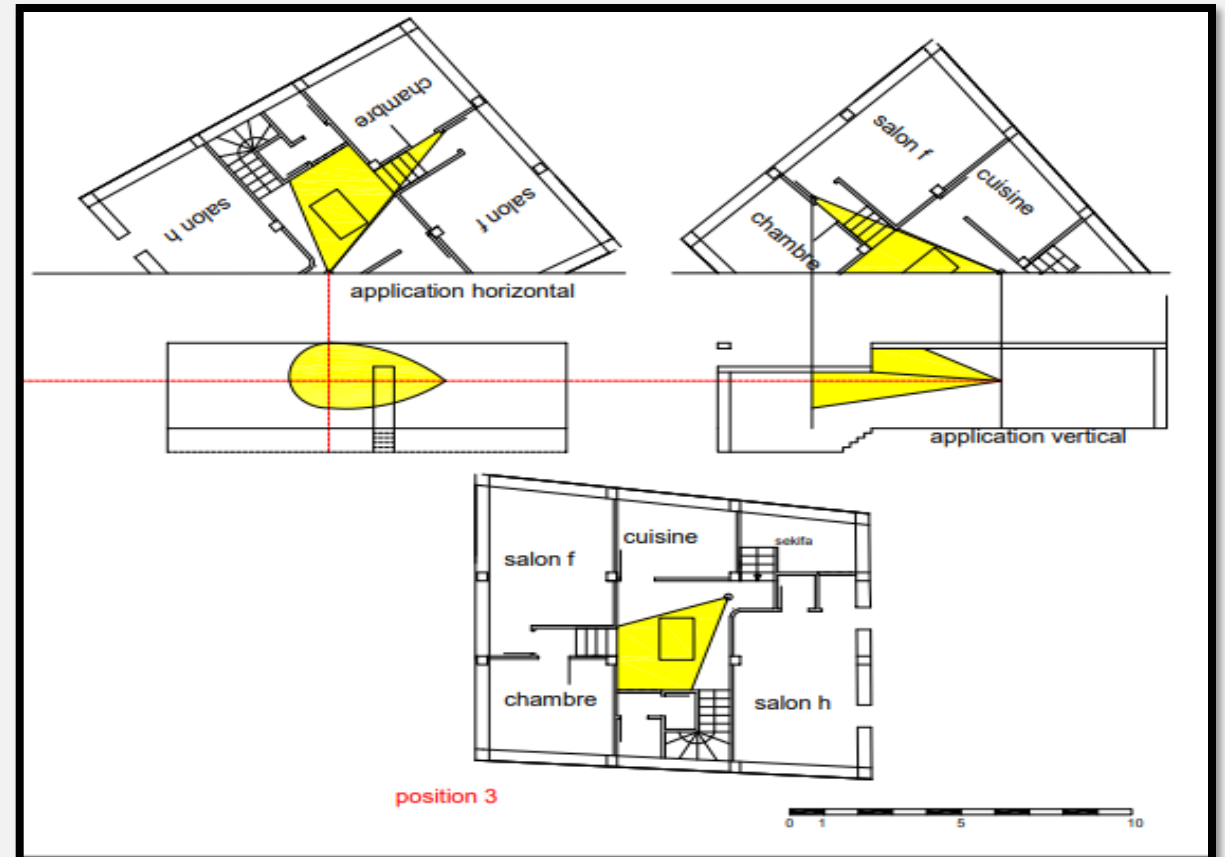

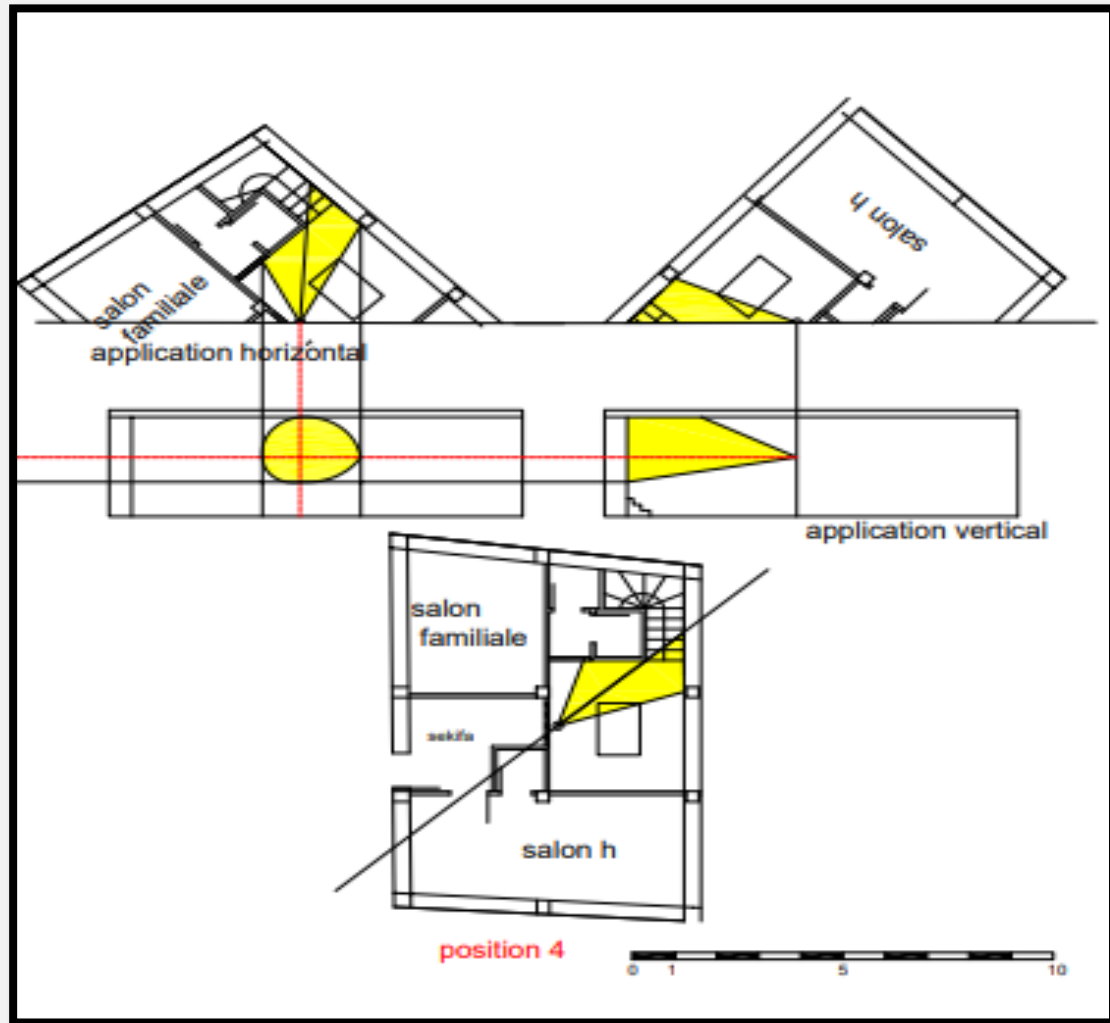

Position 04

Espace	surface	Surface vue	Pourcentage vue	Pourcentage d'intimité
West dar	12.24m ²	3.19m ²	26.06%	73.64%

Position 05

Espace	surface	Surface vue	Pourcentage vue	Pourcentage d'intimité
Chambre	10.21m ²	0.6m ²	6%	94%

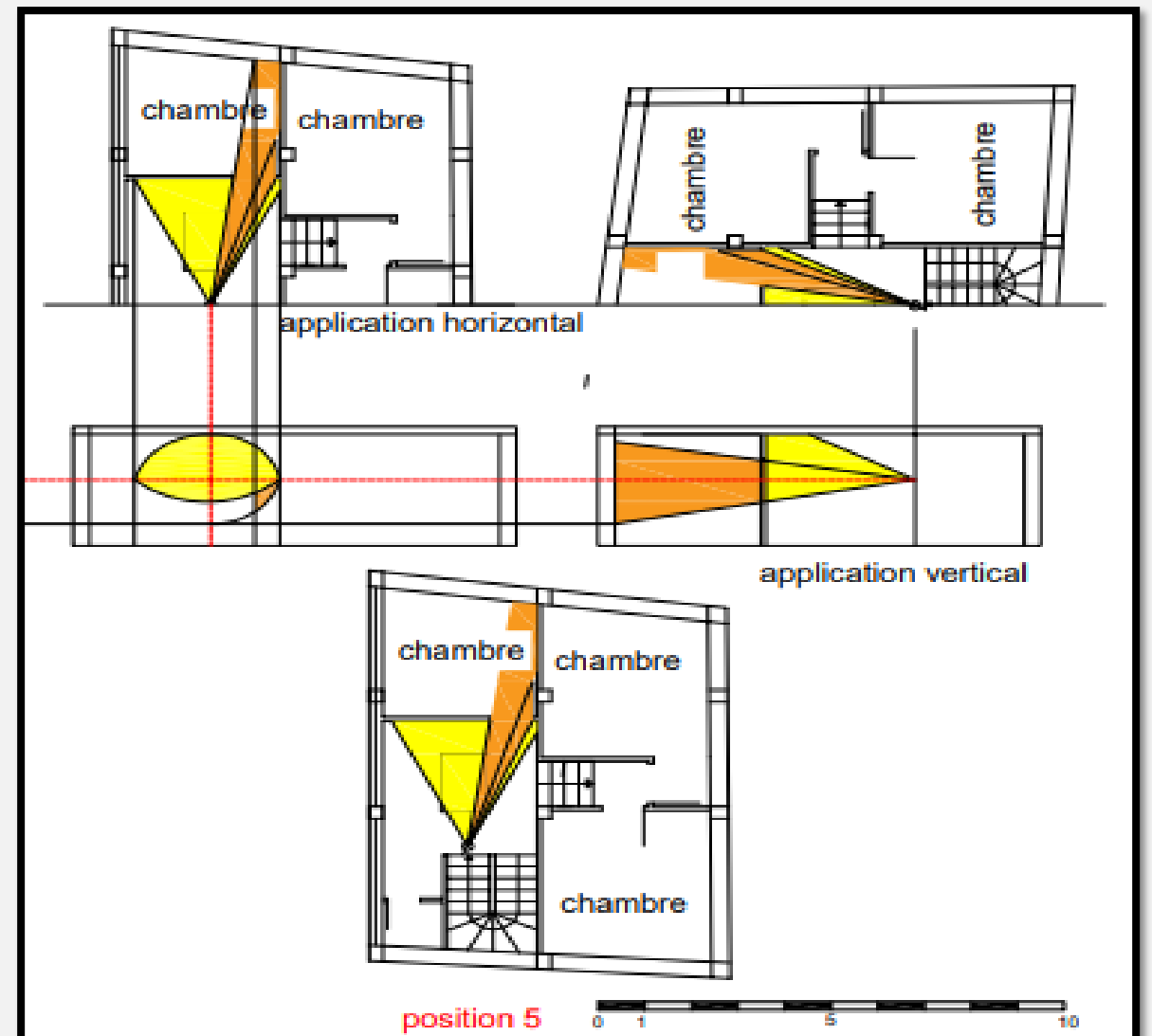

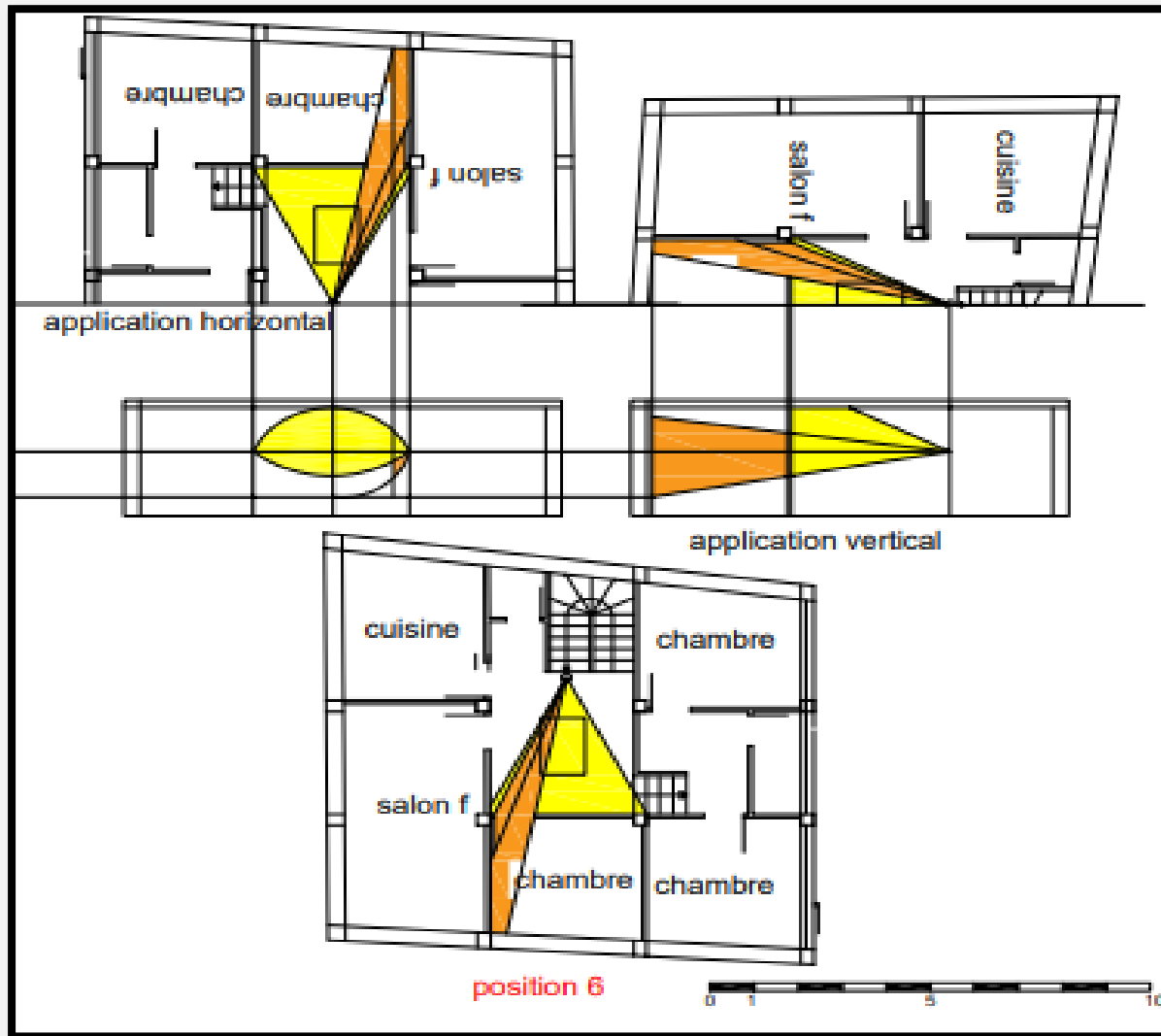

Position 06

Espace	surface	Surface vue	Pourcentage vue	Pourcentage d'intimité
Chambre	10 m ²	0.5m ²	5%	95%

En band accolée type I:

Position 01

Espace	surface	Surface vue	Pourcentage vue	Pourcentage d'intimité
Sekifa	3.5m ²	1.6m ²	45,7%	54.3%

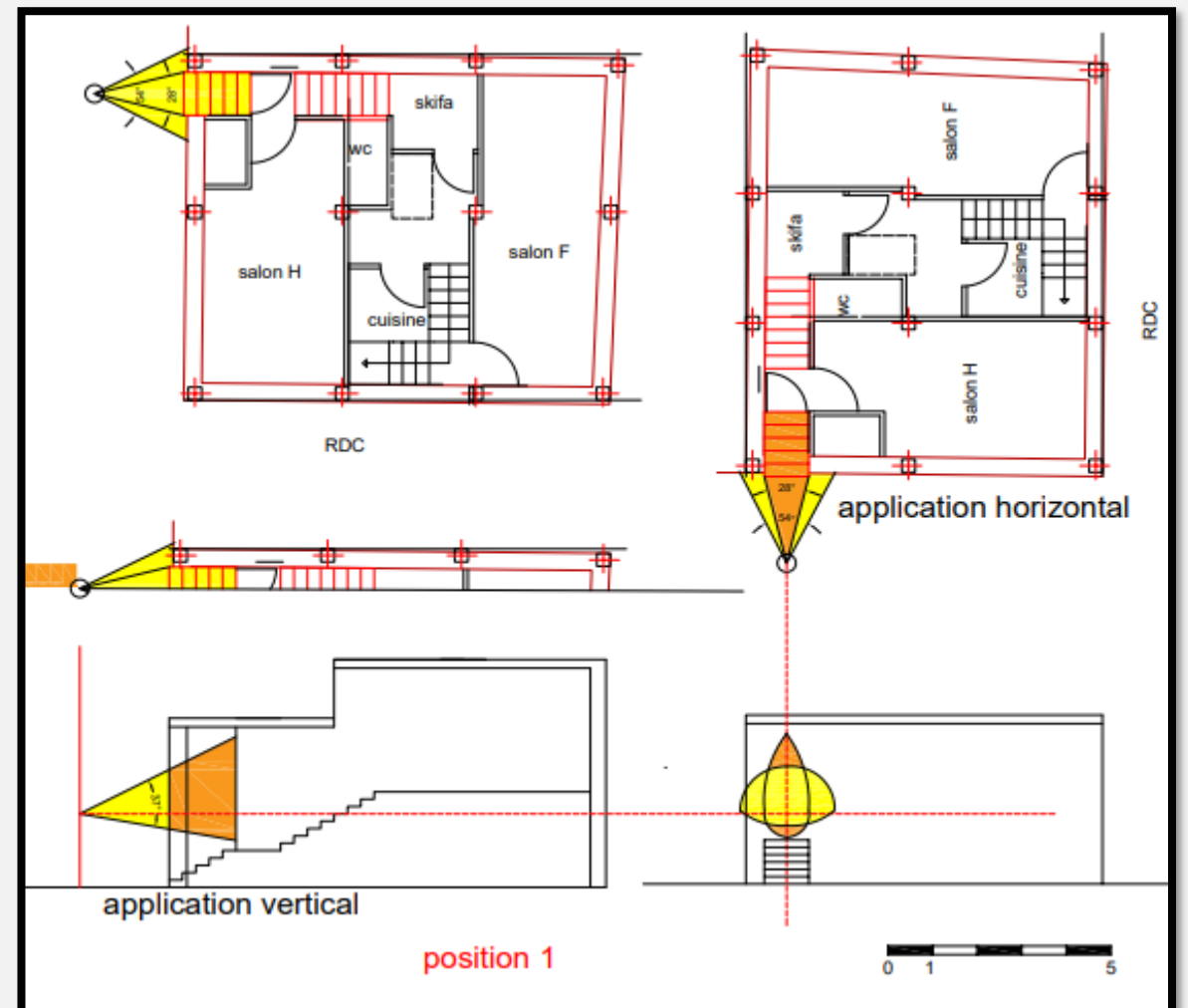

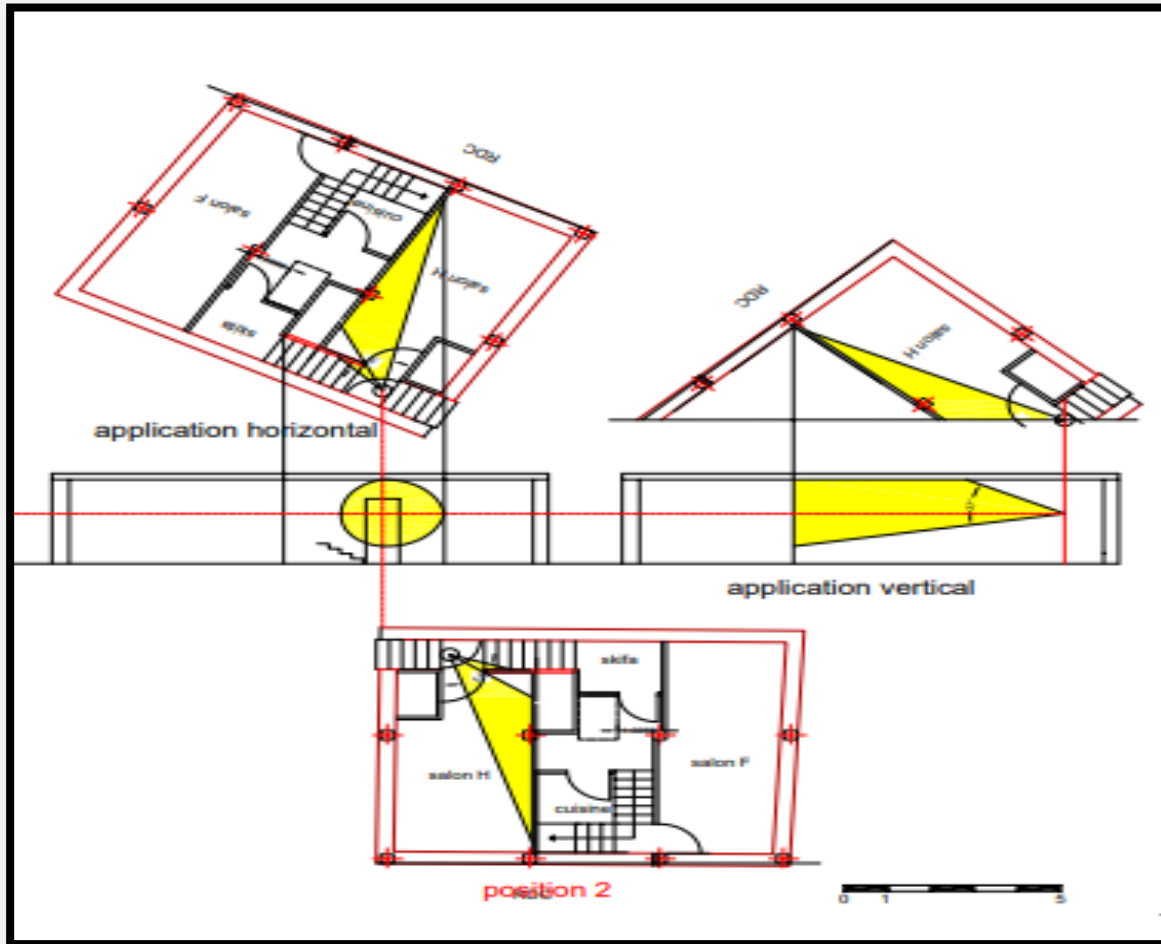

Position 02

Espace	surface	Surface vue	Pourcentage vue	Pourcentage d'intimité
Salon homme	19m ²	3.8m ²	20%	80%

Position 03

Espace	surface	Surface vue	Pourcentage vue	Pourcentage d'intimité
Escalier	7.2m ²	3.3m ²	45.8%	54.2%

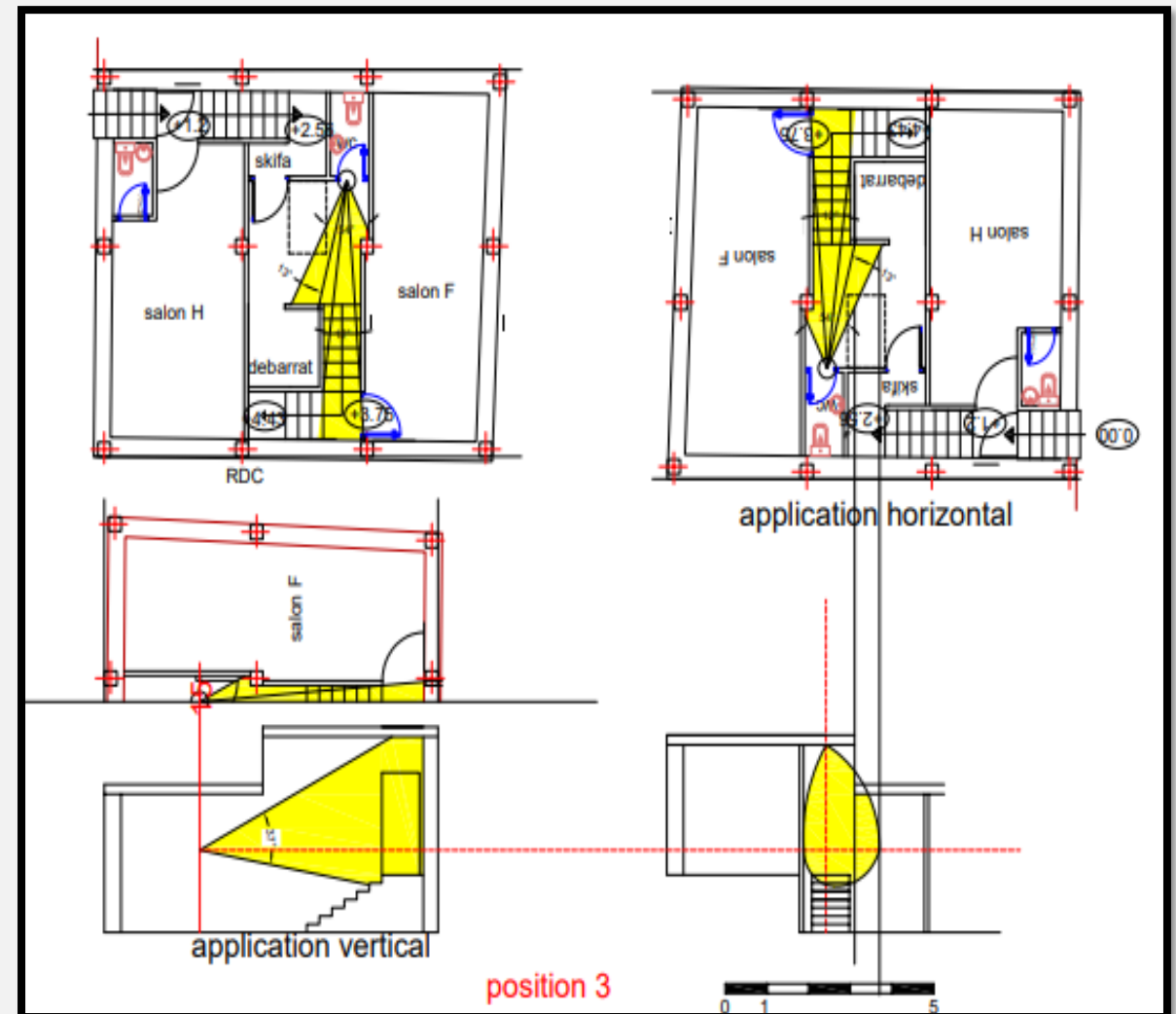

Position 04

Espace	surface	Surface vue	Pourcentage vue	Pourcentage d'intimité
West dar	8m ²	0	0	100%
W.C	1.5m ²	0.1m ²	6.66%	93.34%

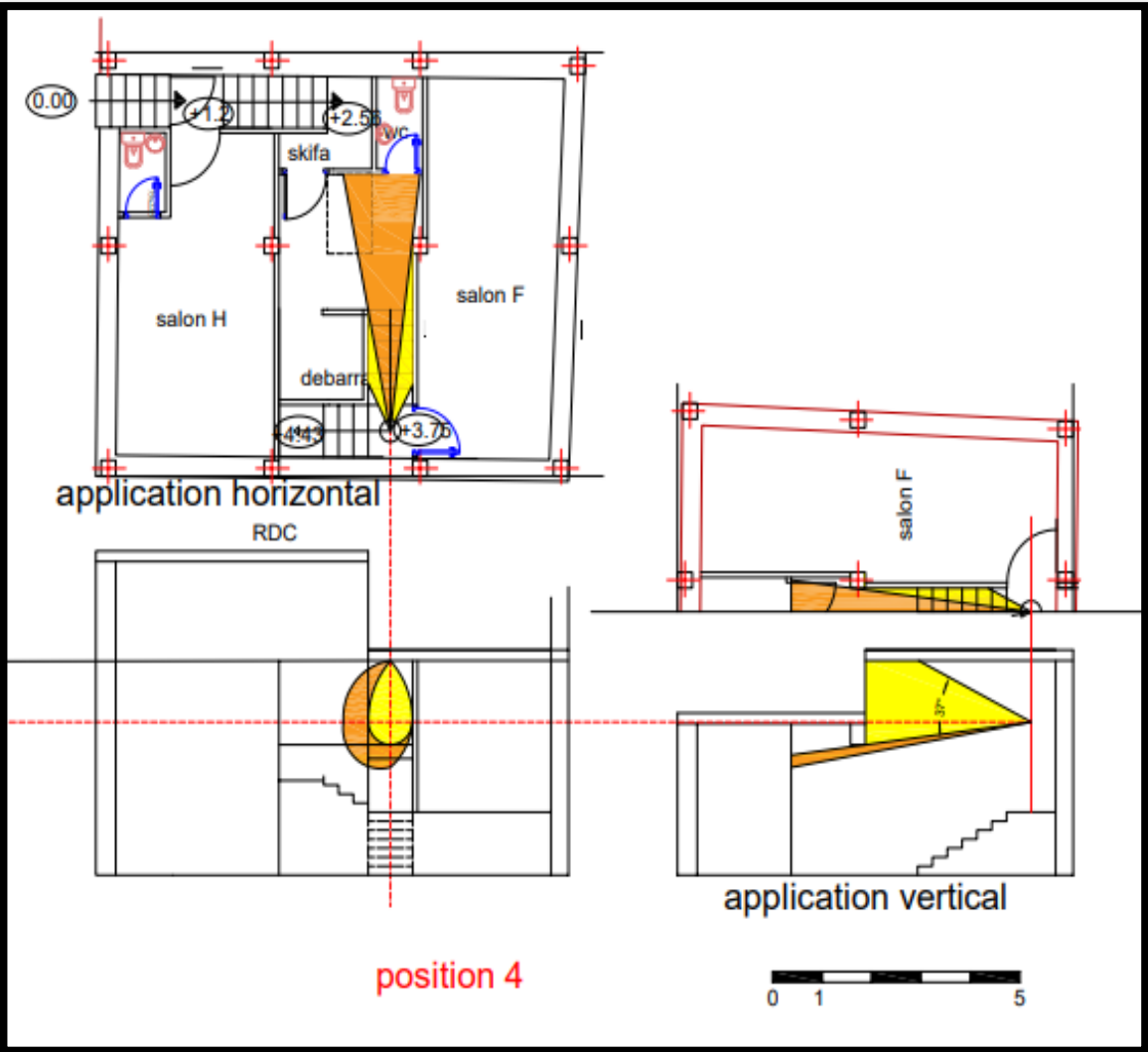

Position 05

Espace	surface	Surface vue	Pourcentage e vue	Pourcentage e d'intimité
Hall	9.7m ²	2.7m ²	27.83%	72.17%
Cuisine	10m ²	1.7m ²	17%	83%

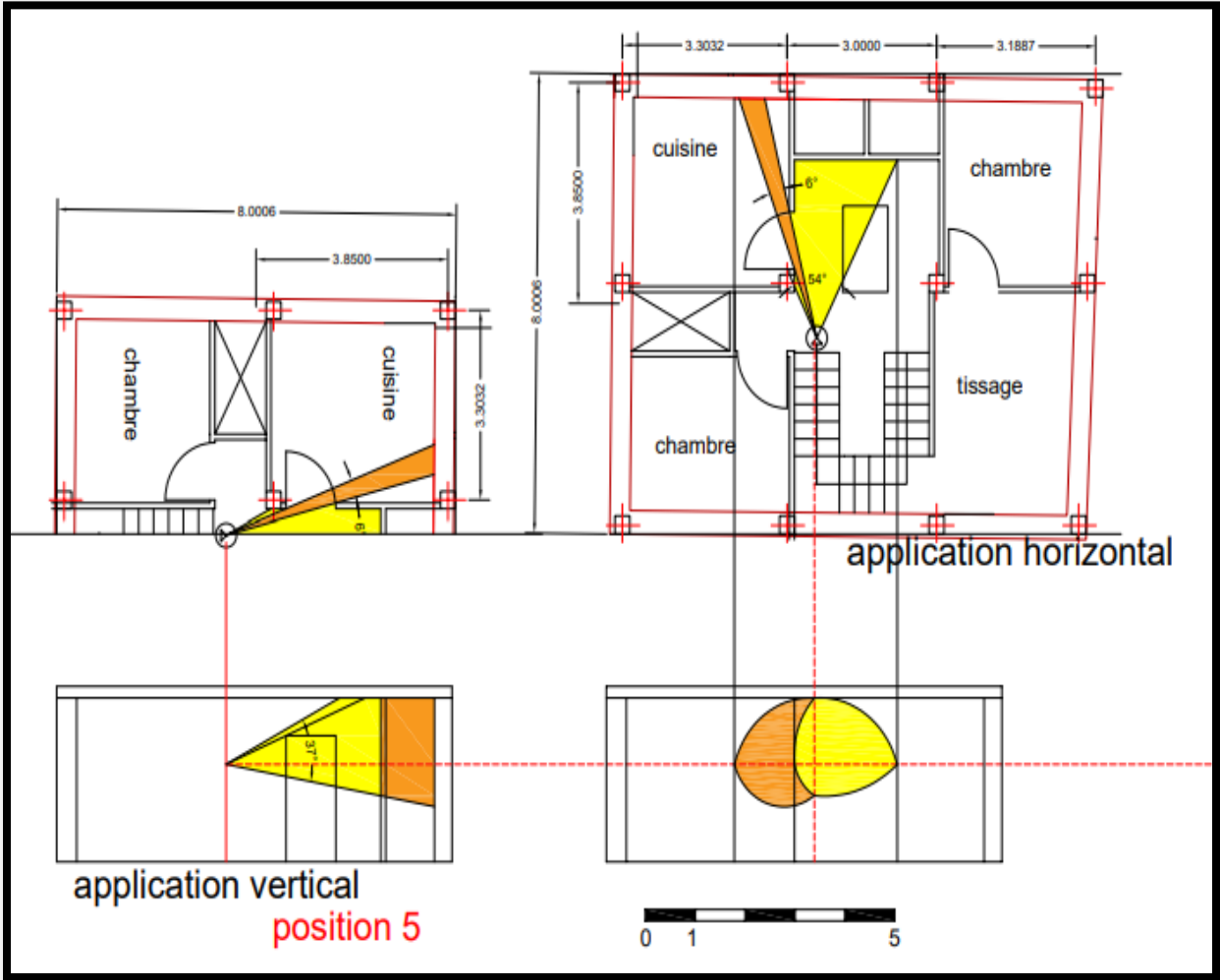

Position 06

Espace	surface	Surface vue	Pourcentage vue	Pourcentage d'intimité
Chambre	10.53 m ²	2.28m ²	21.65%	78.35%

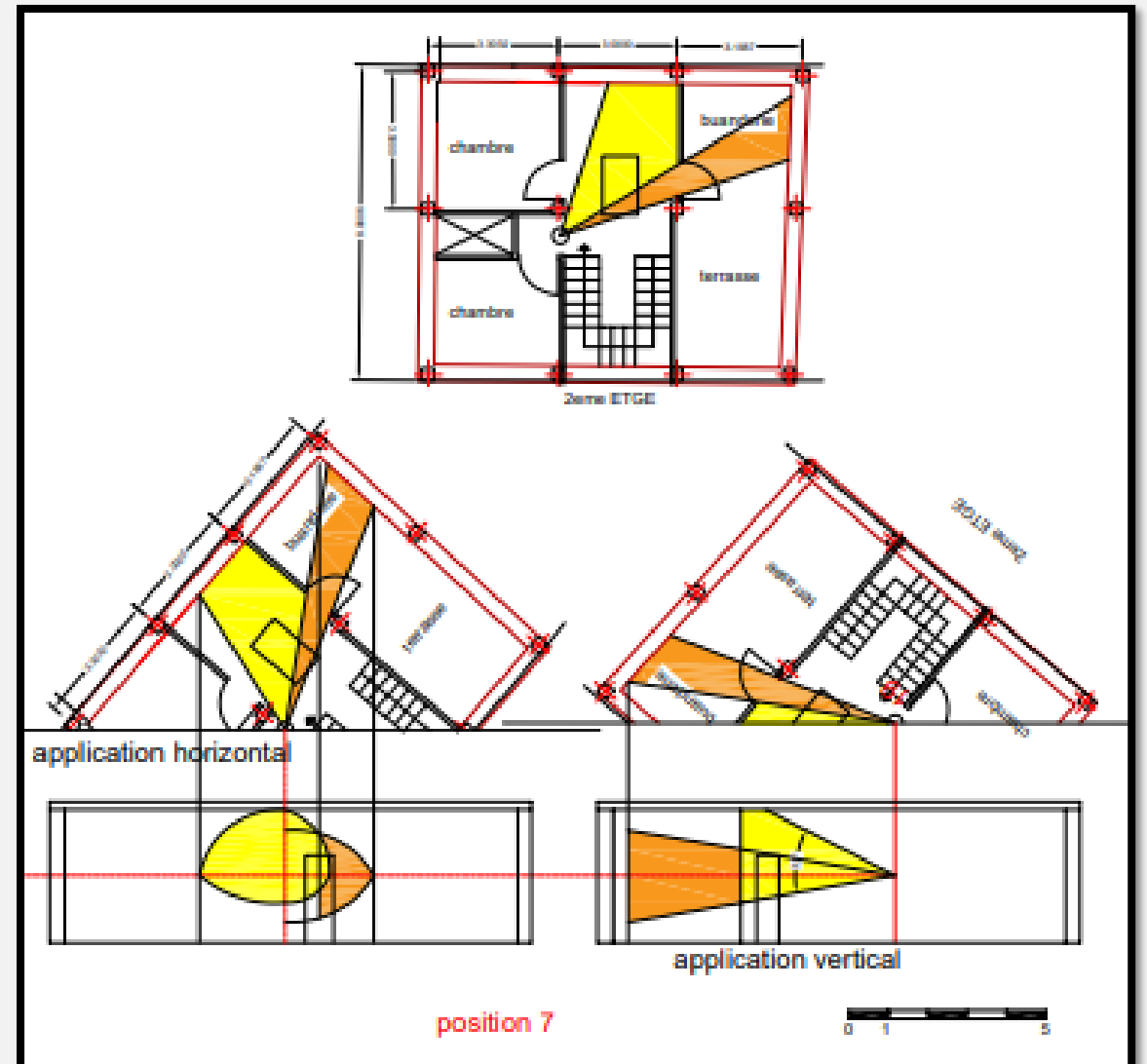
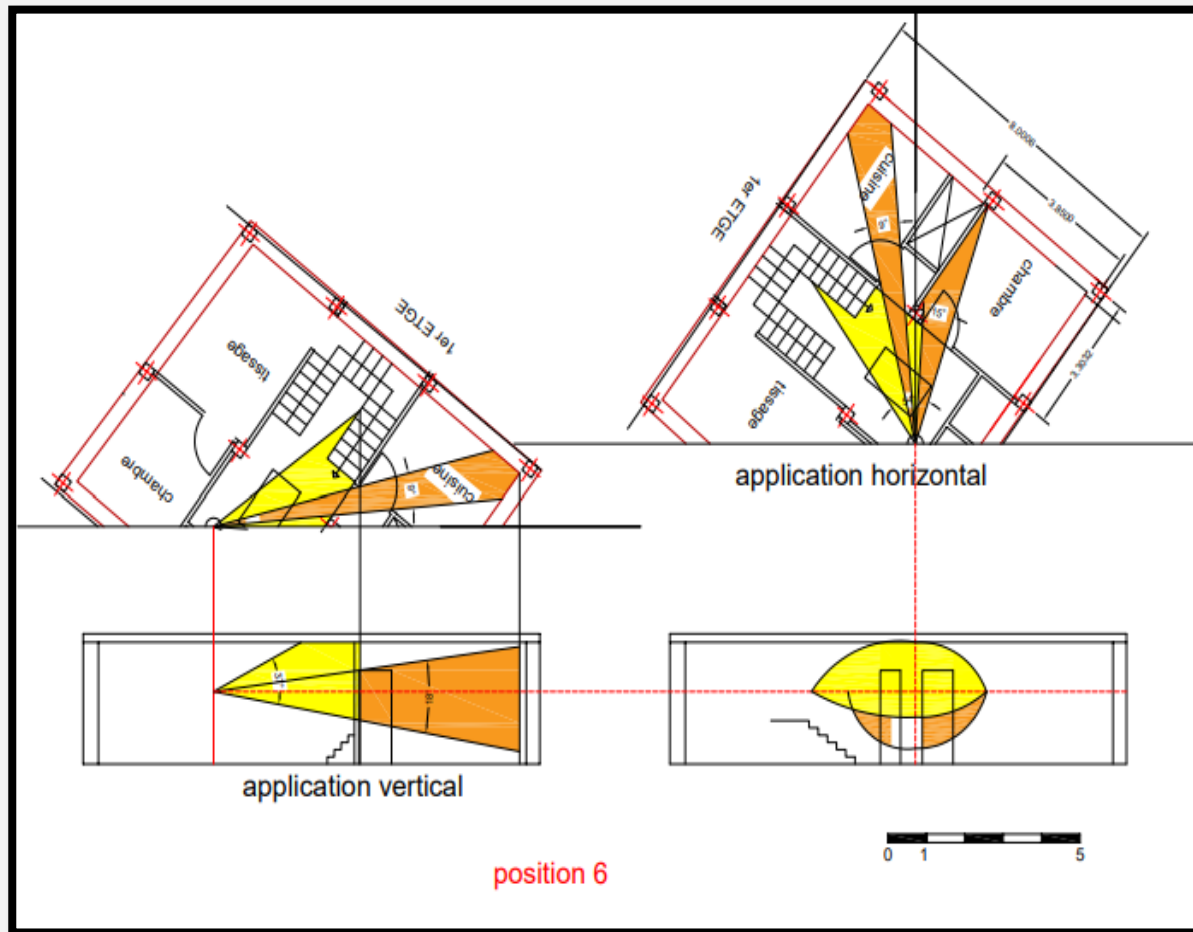

Position 07

Espace	surface	Surface vue	Pourcentage vue	Pourcentage d'intimité
Buanderie	7.5m ²	1.7m ²	22.66%	77.34%

En band accolée type II:

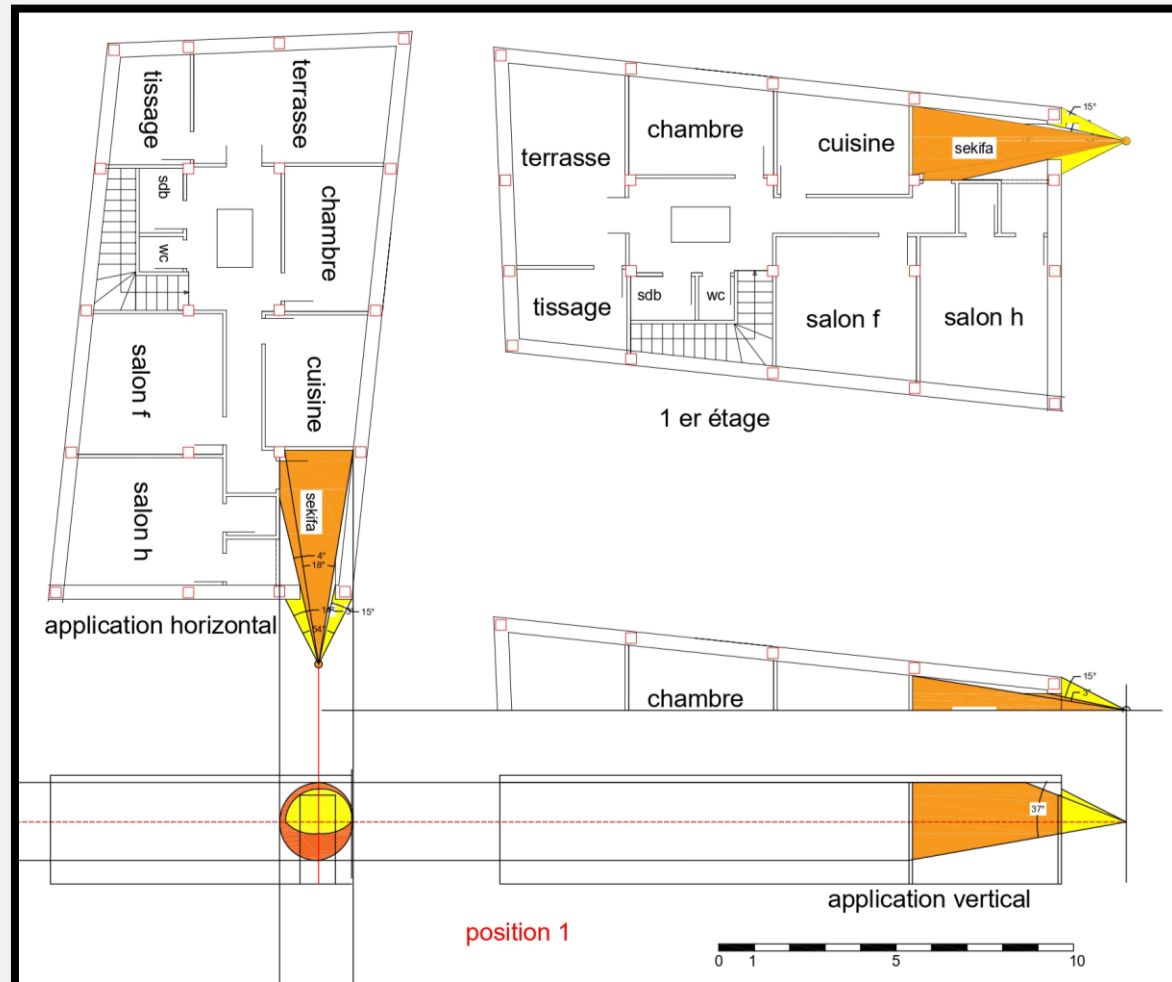

Position 01:

Espace	surface	Surface vue	Pourcentage vue	Pourcentage d'intimité
skifa	7m ²	3,5 m ²	50 %	50%

Position 02:

Espace	surface	Surface vue	Pourcentage e vue	Pourcentage e d'intimité
Skifa	7m ²	1,6 m ²	22,8 %	77,1%
couloir	5,6 m ²	1,4 m ²	25%	75%

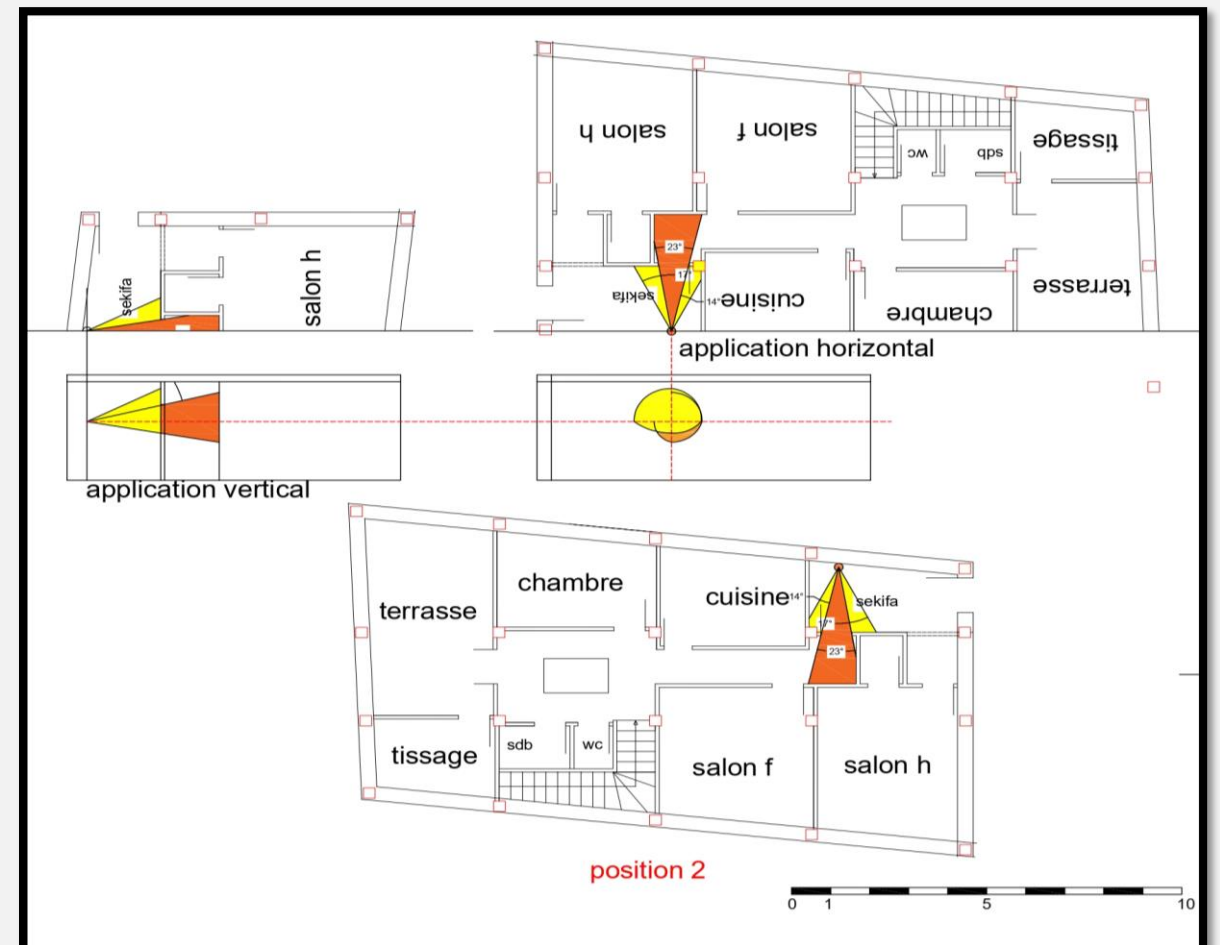

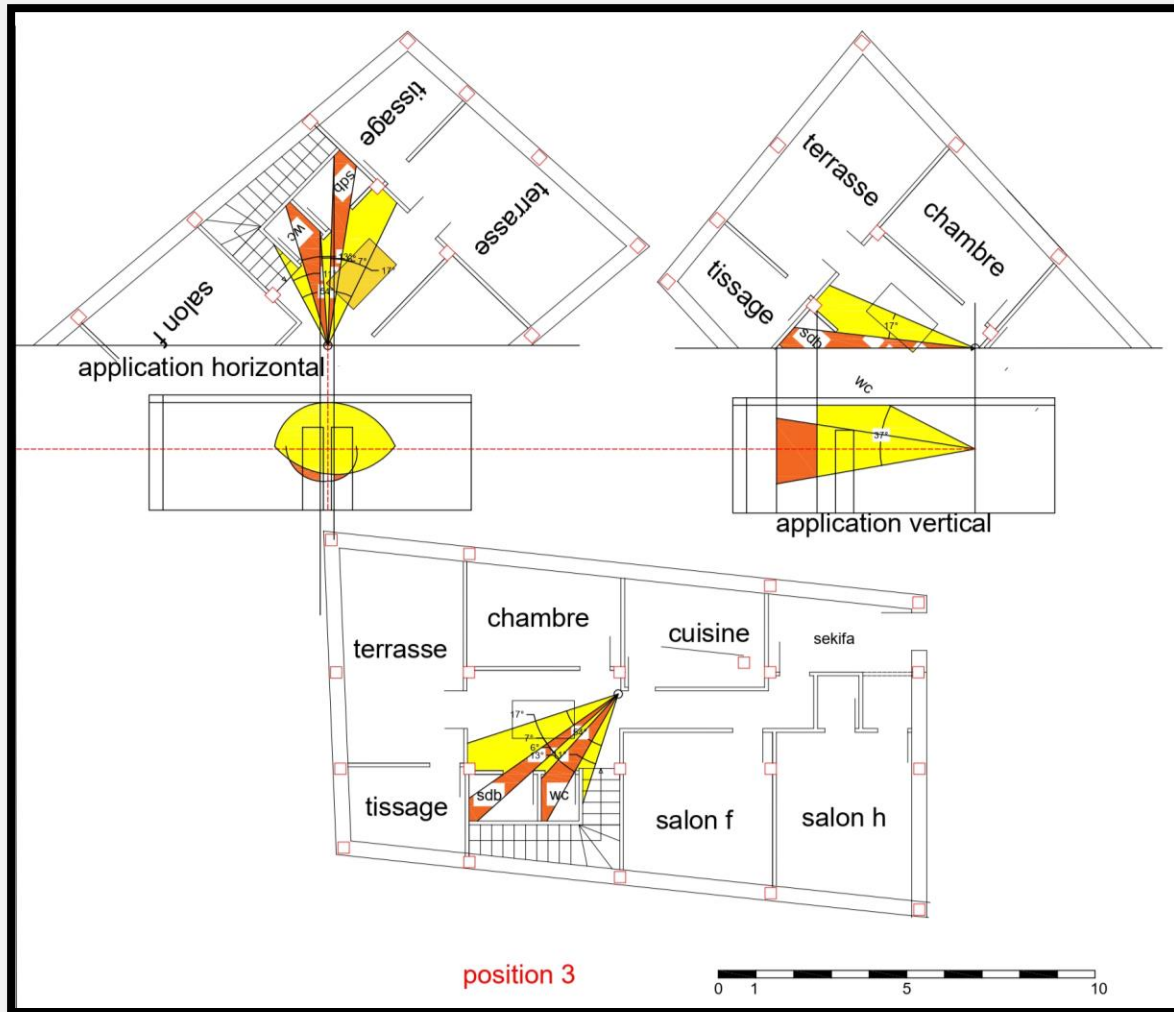

Position 03:

Espace	surface	Surface vue	Pourcentage vue	Pourcentage d'intimité
West dar	10,5m ²	4,5 m ²	22,8 %	77,1%
WC	1,2m ²	0,9 m ²	75%	25%
SDB	2,2m ²	0,7m ²	31,8%	68,1%

Position 04:

Espace	surface	Surface vue	Pourcentage vue	Pourcentage d'intimité
West dar	10,5m ²	2,5 m ²	23,8 %	76,1%
Cuisine	10m ²	0,2 m ²	2%	98%
chambre	10,5m ²	2m ²	19,04%	80,9%

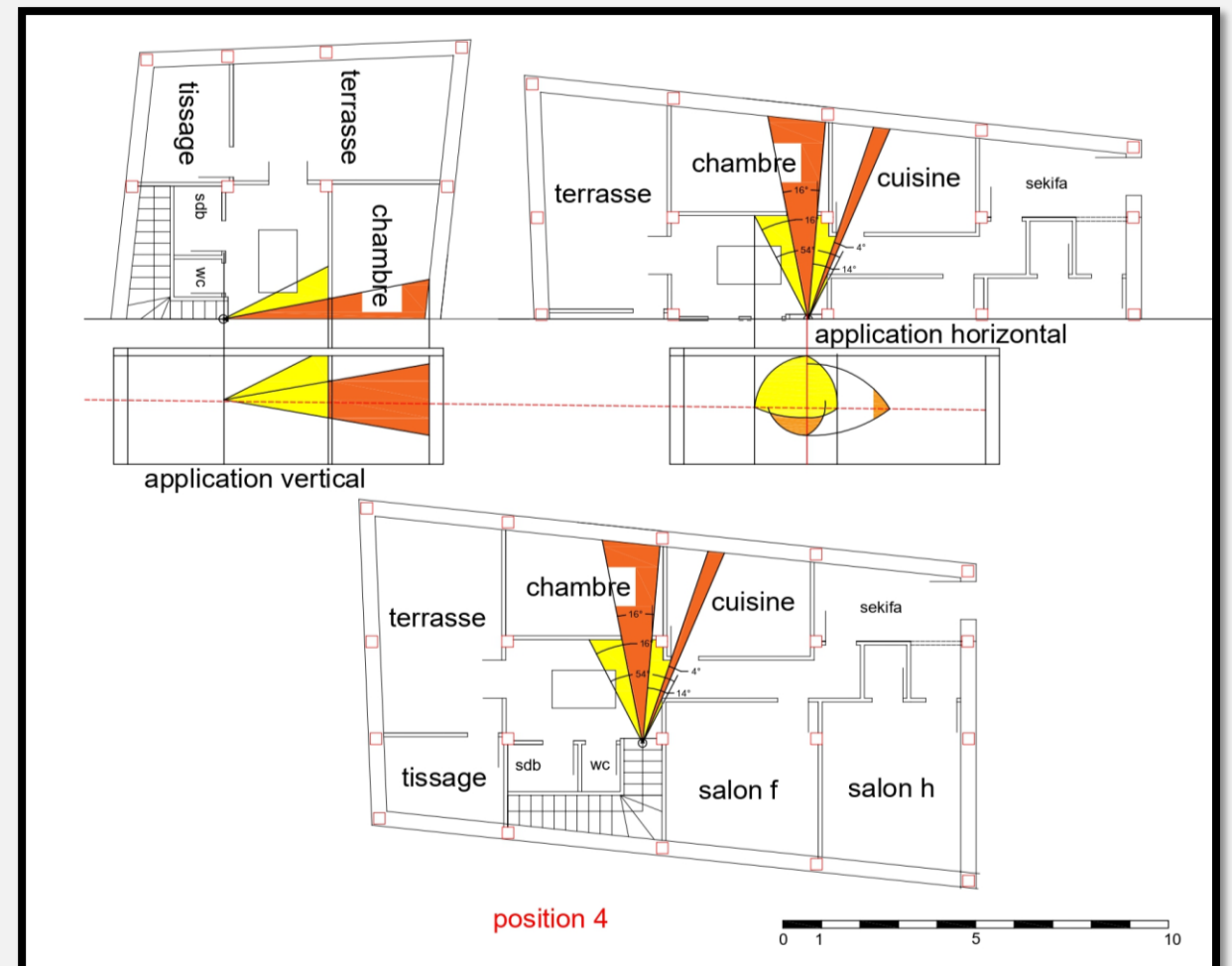



Position 05:

Espace	surface	Surface vue	Pourcentage vue	Pourcentage d'intimité
West dar	10,5m ²	3,6 m ²	34,2 %	65,7%
terrasse	17,5m ²	3 m ²	17,1%	82,8%

Position 06:

Espace	surface	Surface vue	Pourcentage e vue	Pourcentage e d'intimité
West dar	10,5m ²	1,9 m ²	18,09 %	81,9%
chambre	9 m ²	2,2 m ²	24,4%	75,5%

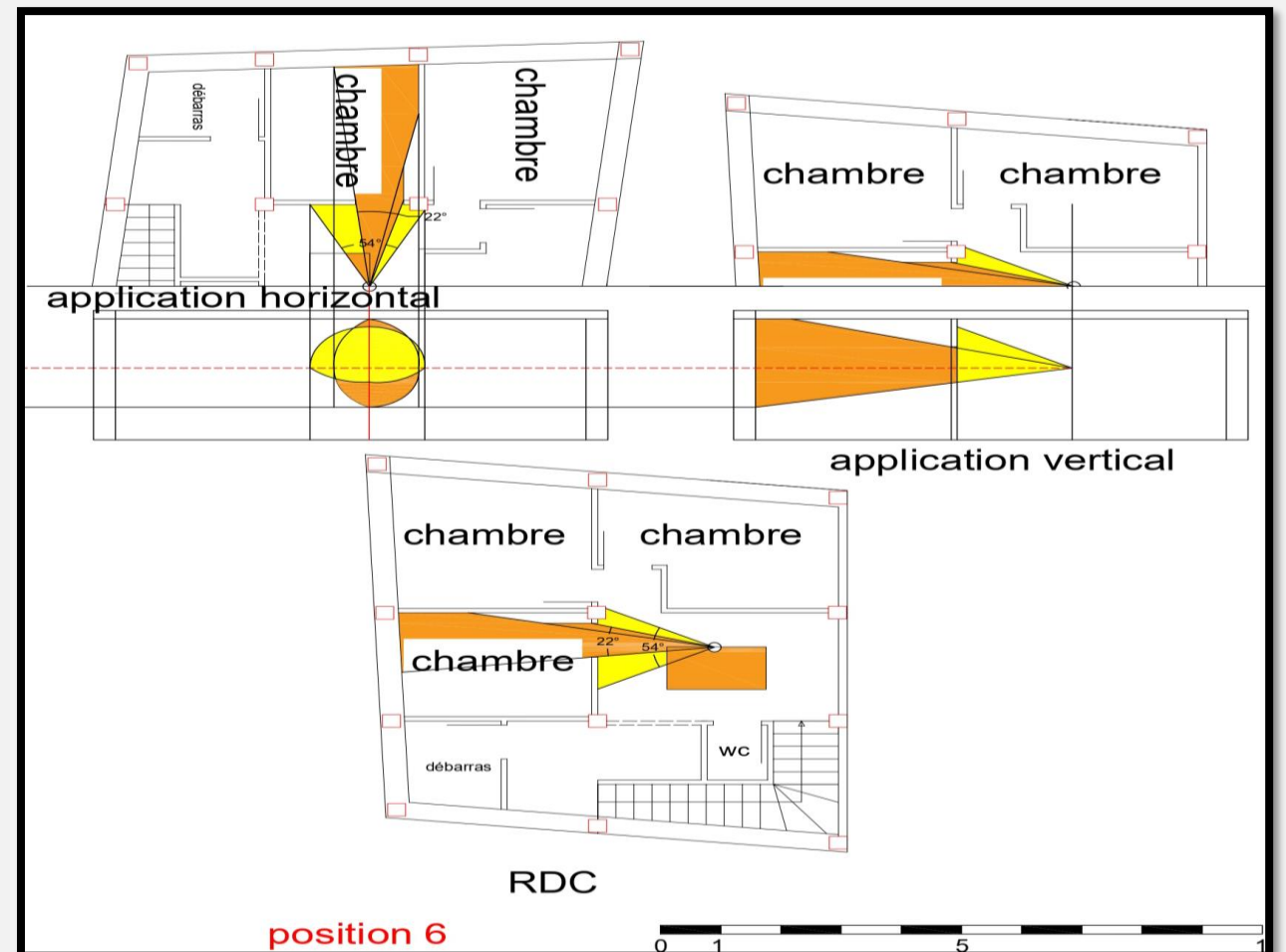

Imbriqué horizontale type I:

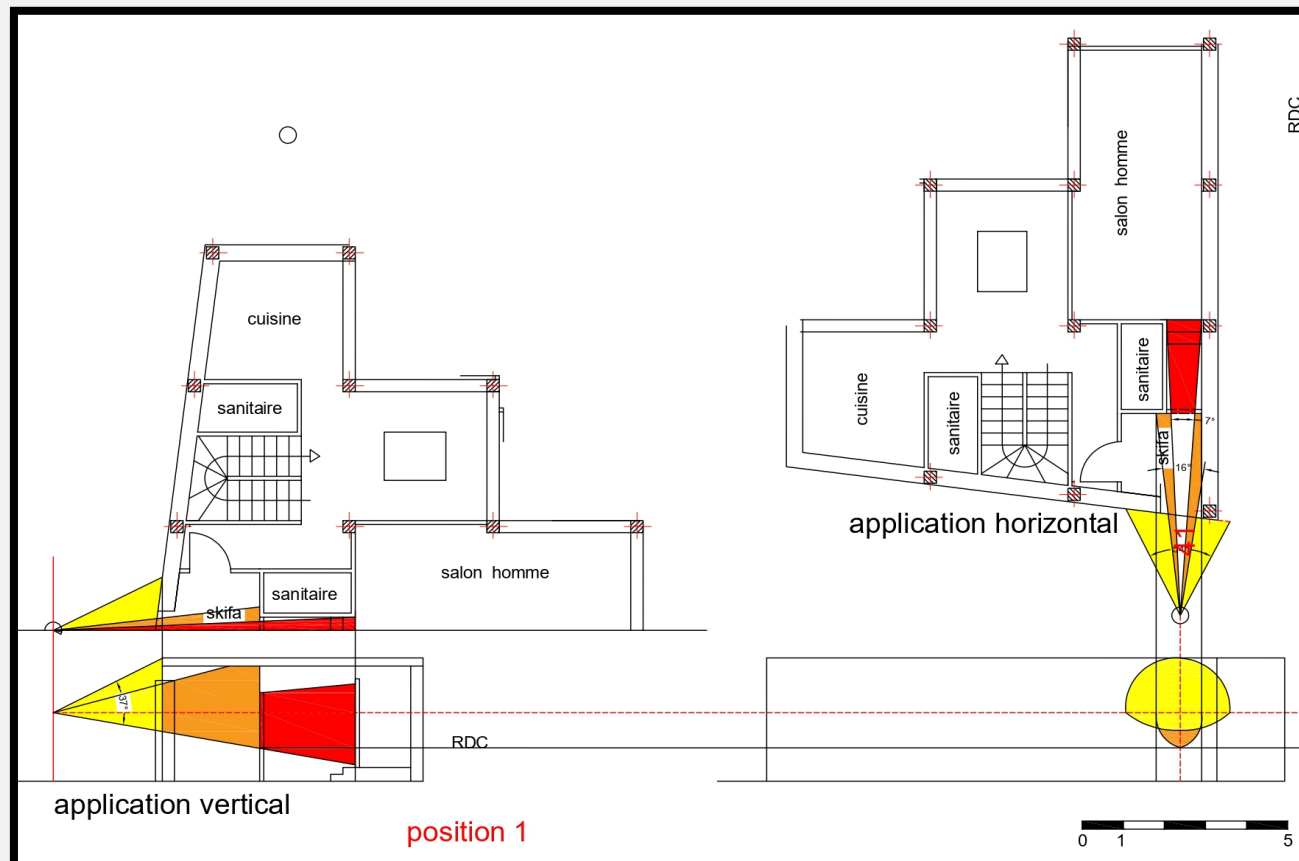
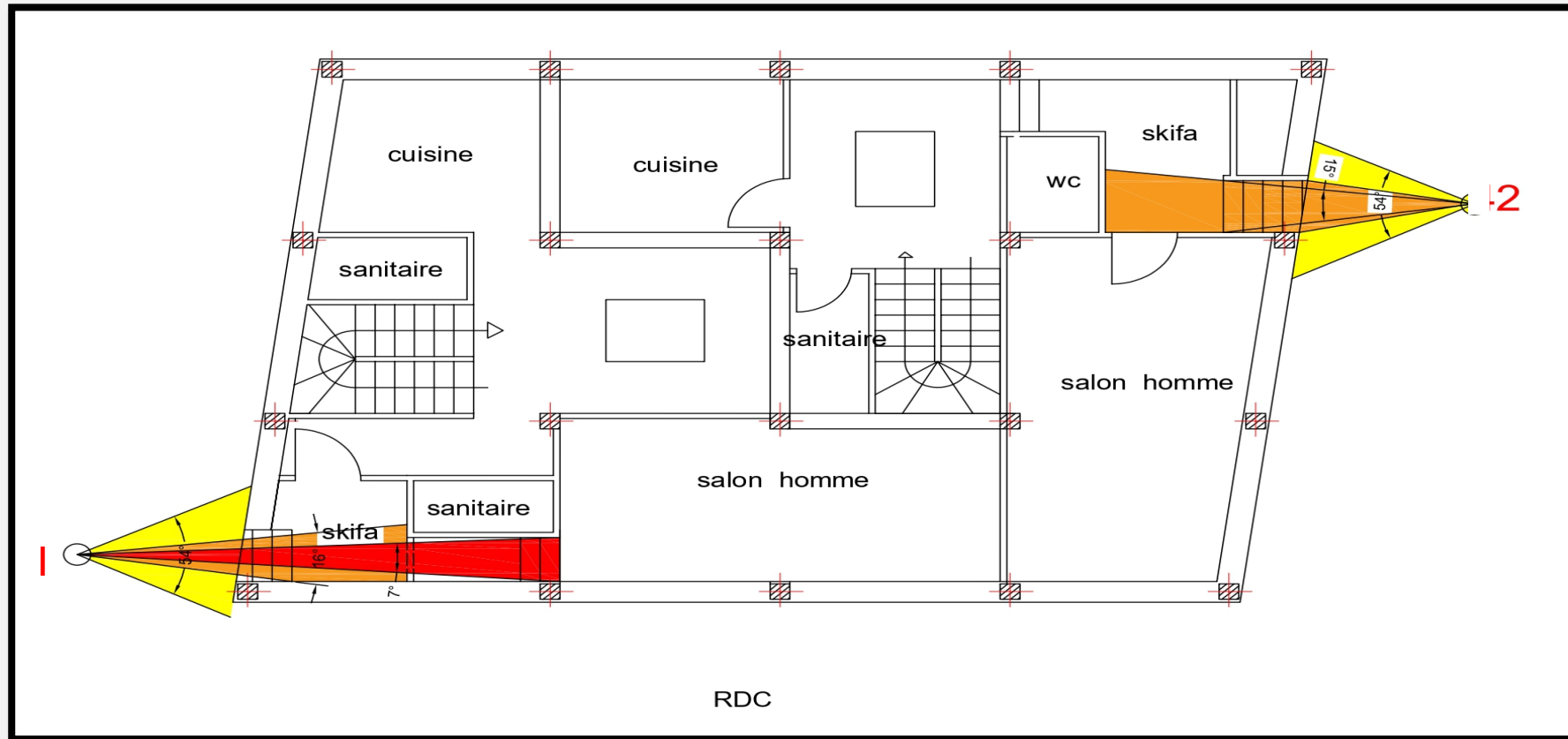

Position 01

Espace	surface	Surface vue	Pourcentage de vue	Pourcentage d'intimité
Skifa	4m ²	1,8 m ²	45 %	55%

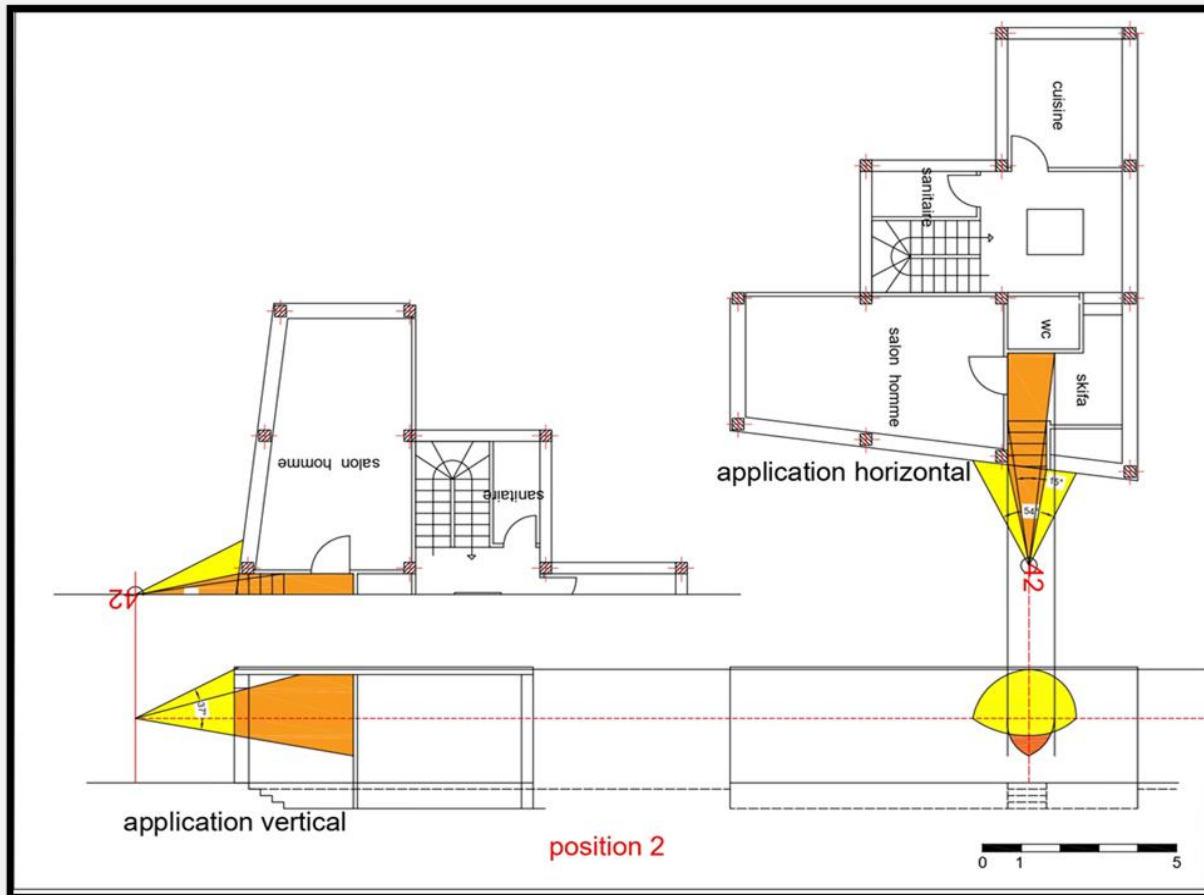

Position 02:

Espace	surface	Surface vue	Pourcentage vue	Pourcentage d'intimité
Skifa	6m ²	1,9 m ²	31,6%	68,3%

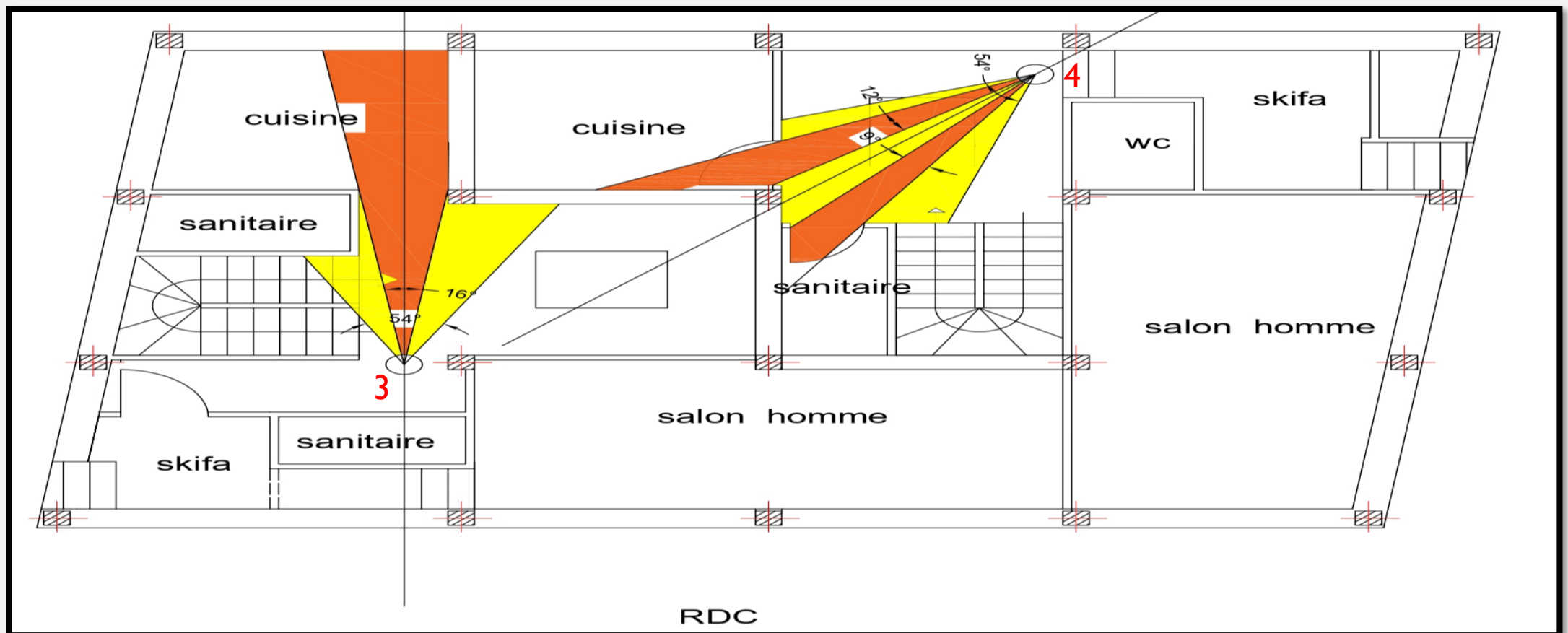

Position 03:

Espace	surface	Surface vue	Pourcentage vue	Pourcentage d'intimité
West dar	15m ²	3,8 m ²	25,3 %	74,6%
Cuisine	9,5m ²	2,5m ²	26,31%	73,6%

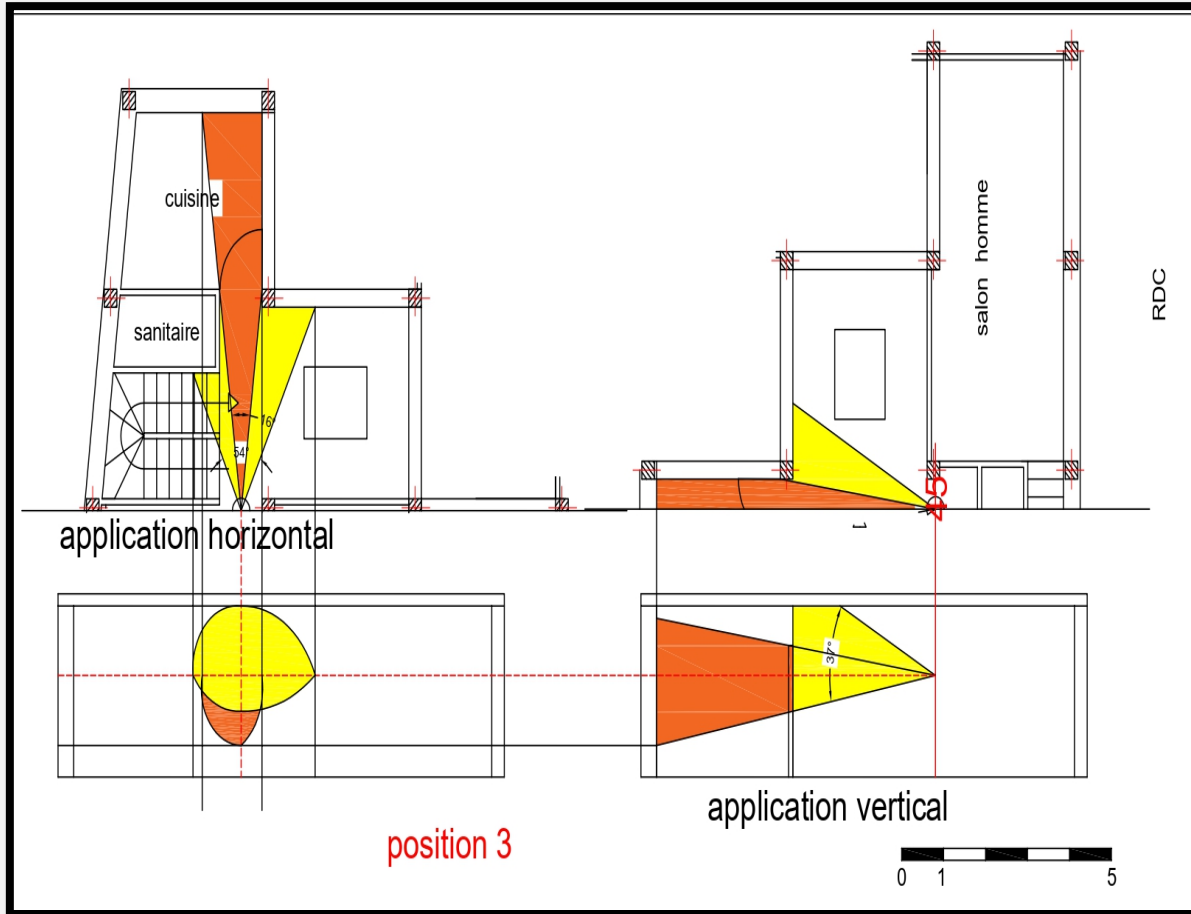

Position 04:

Espace	surface	Surface vue	Pourcentage e vue	Pourcentage e d'intimité
West dar	11m ²	3,8 m ²	34,5 %	65,4%
Sanitaire	3,2 m ²	1m ²	31,25%	68,7%
cuisine	10m ²	1,6m ²	16%	84%

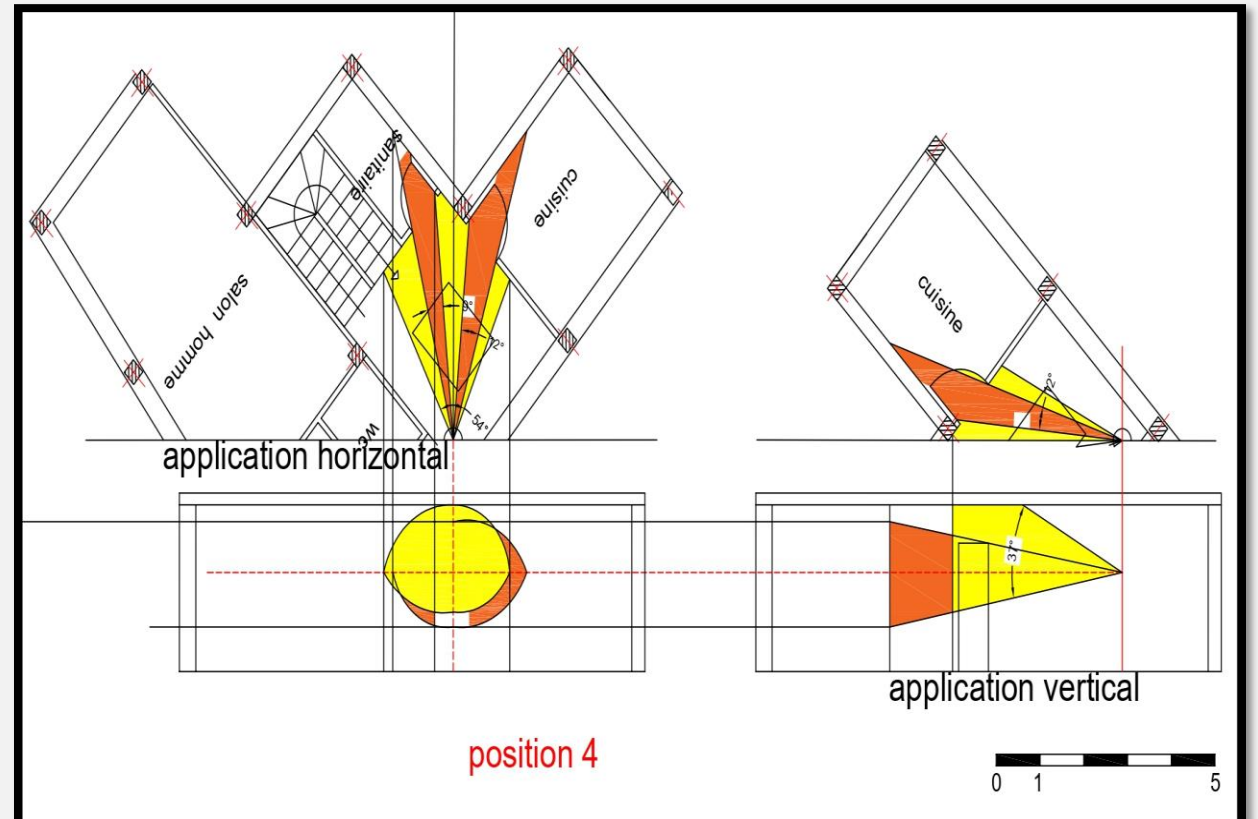

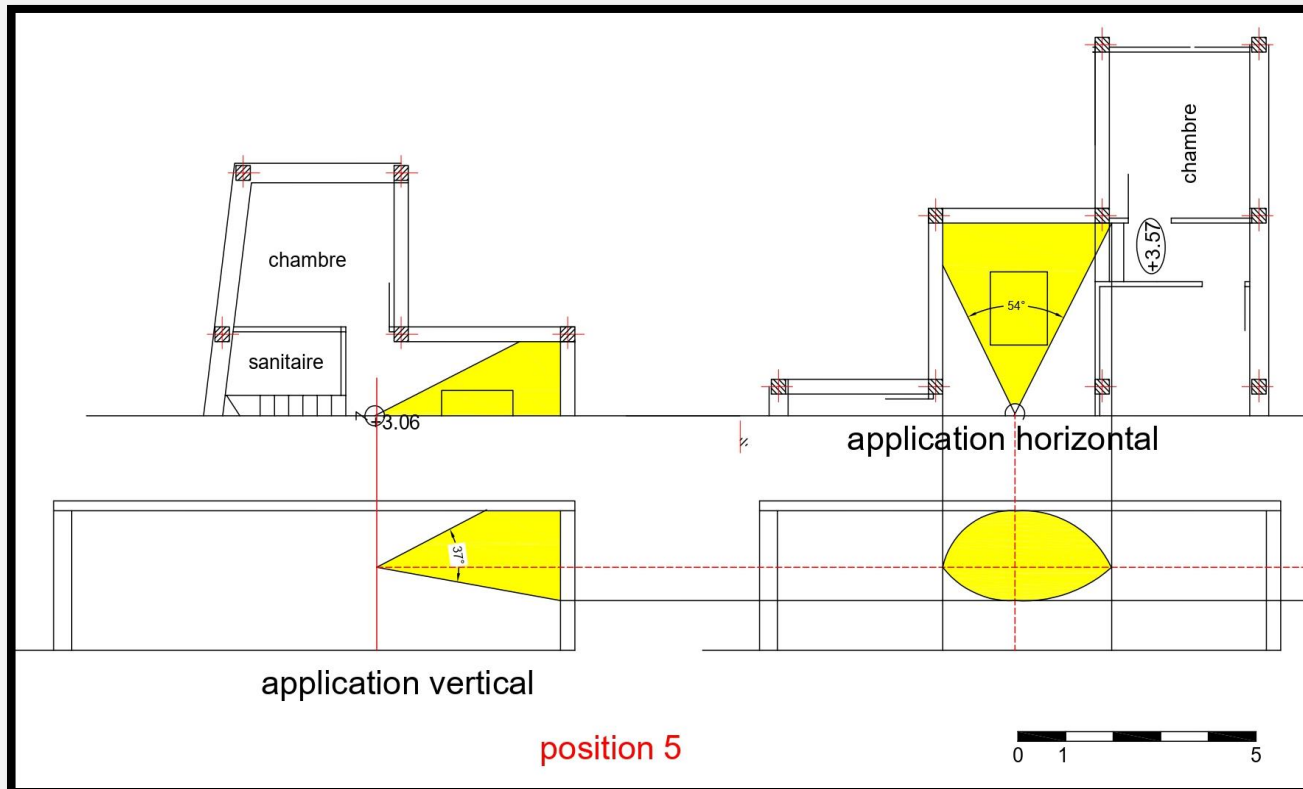
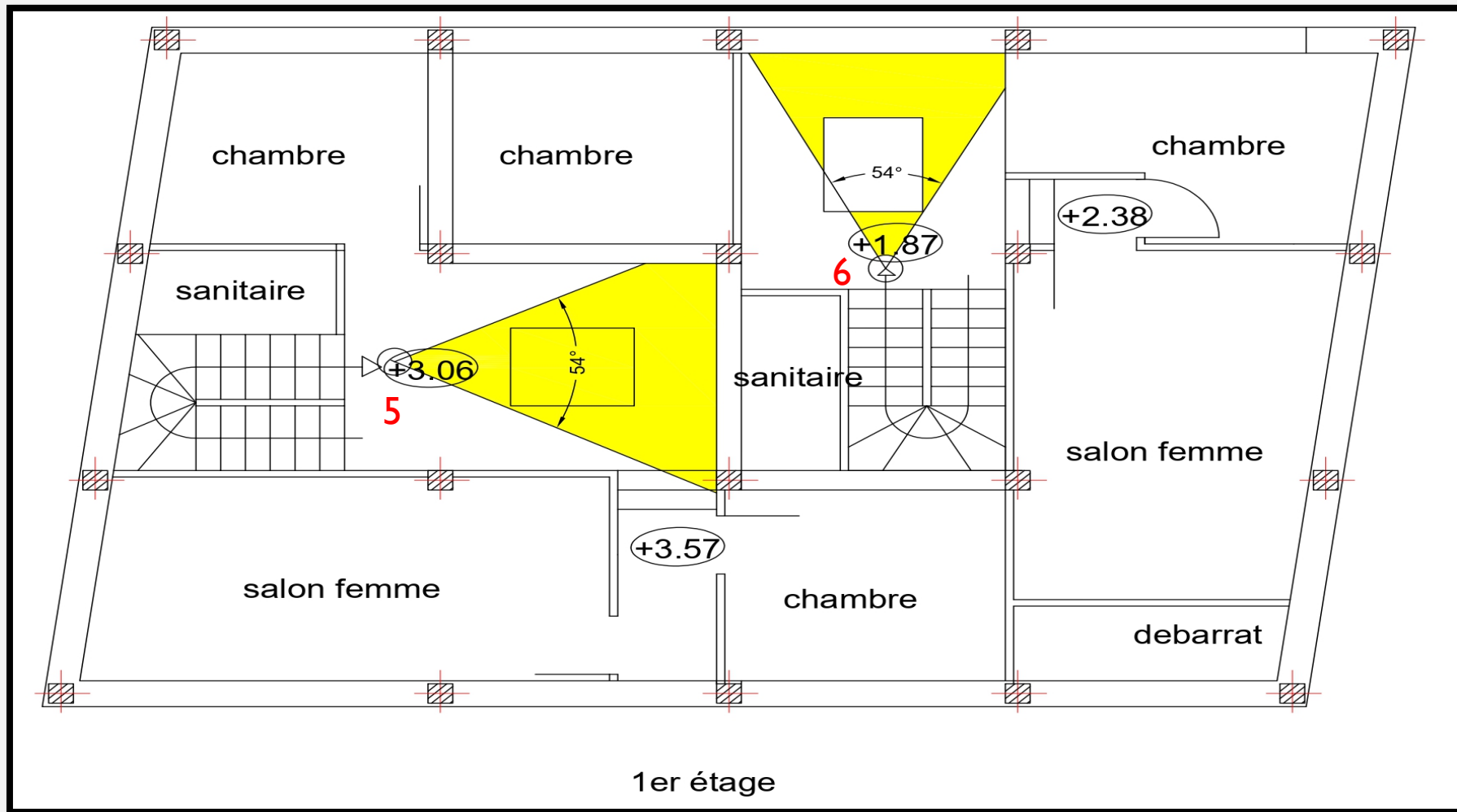

Position 05:

Espace	surface	Surface vue	Pourcentage vue	Pourcentage d'intimité
West dar	15m ²	4,7 m ²	31,3 %	68,6%

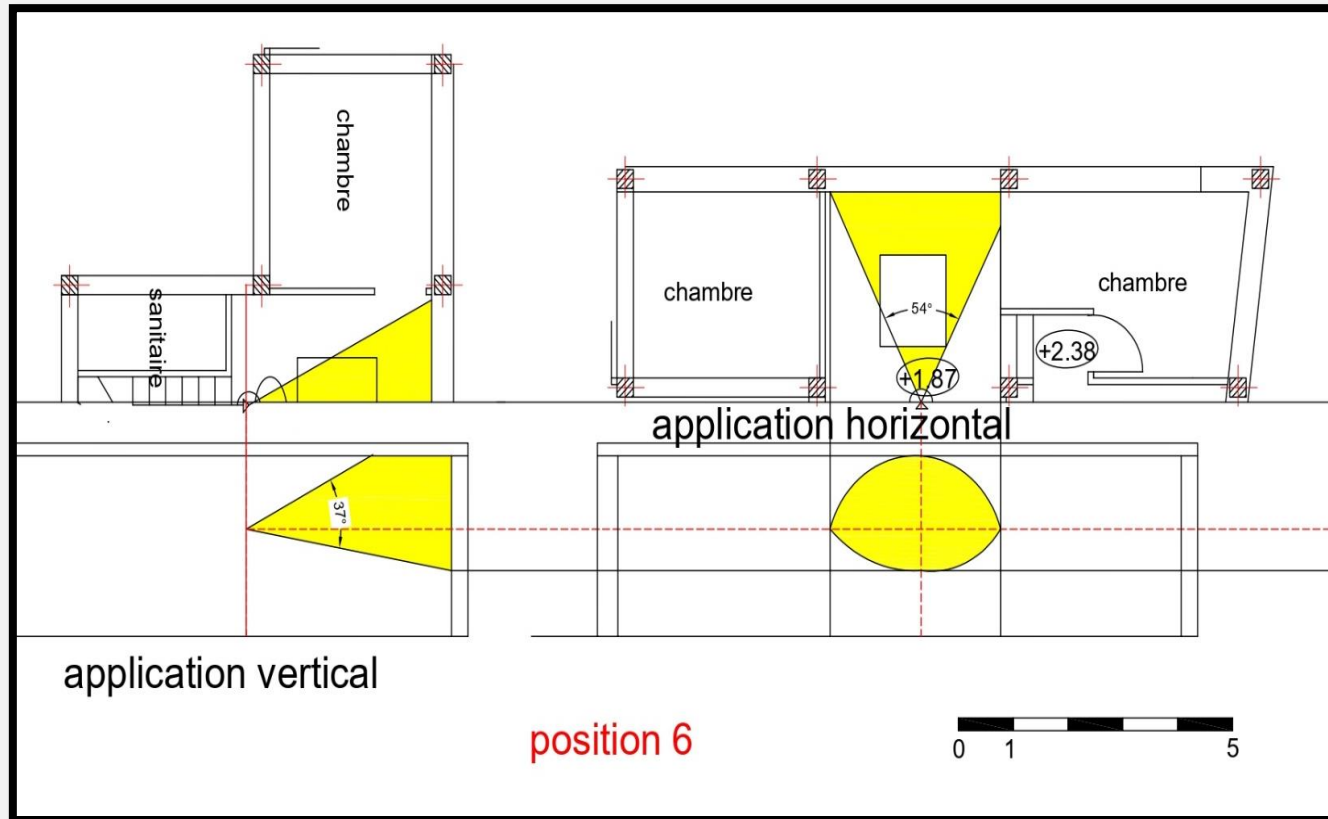

Position 06

Espace	surface	Surface vue	Pourcentage vue	Pourcentage d'intimité
West dar	11m ²	4 m ²	36,36 %	63,6%

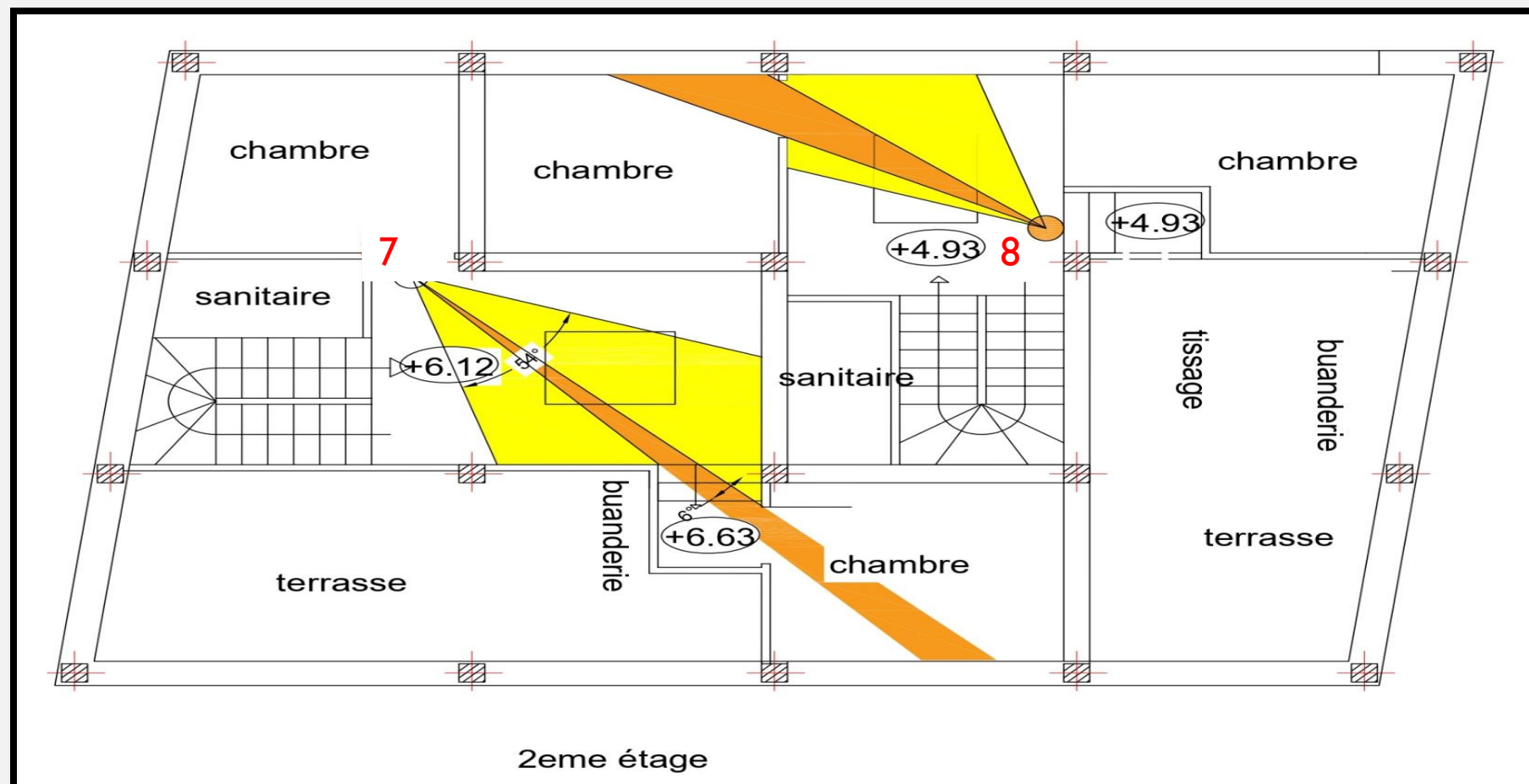

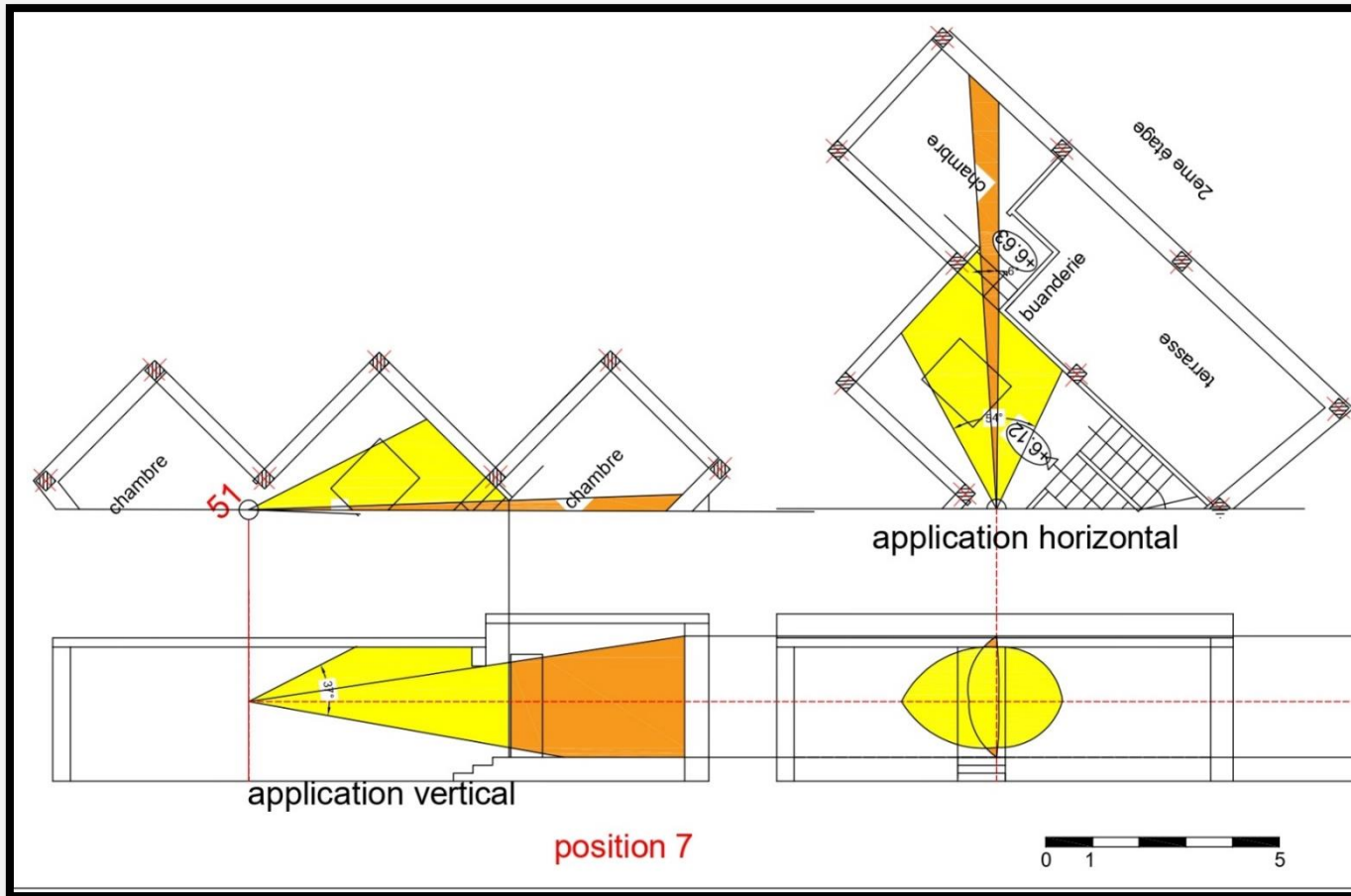

Position 07

Espace	surface	Surface vue	Pourcentage vue	Pourcentage d'intimité
West dar	15m ²	5,5 m ²	36,6 %	63,3%
chambre	9,5m ²	1,2m ²	12,6%	87,3%

Position 08

Espace	surface	Surface vue	Pourcentage vue	Pourcentage d'intimité
West dar	11m ²	3,4 m ²	30,9 %	69,09%
chambre	10m ²	1,2m ²	12%	88%

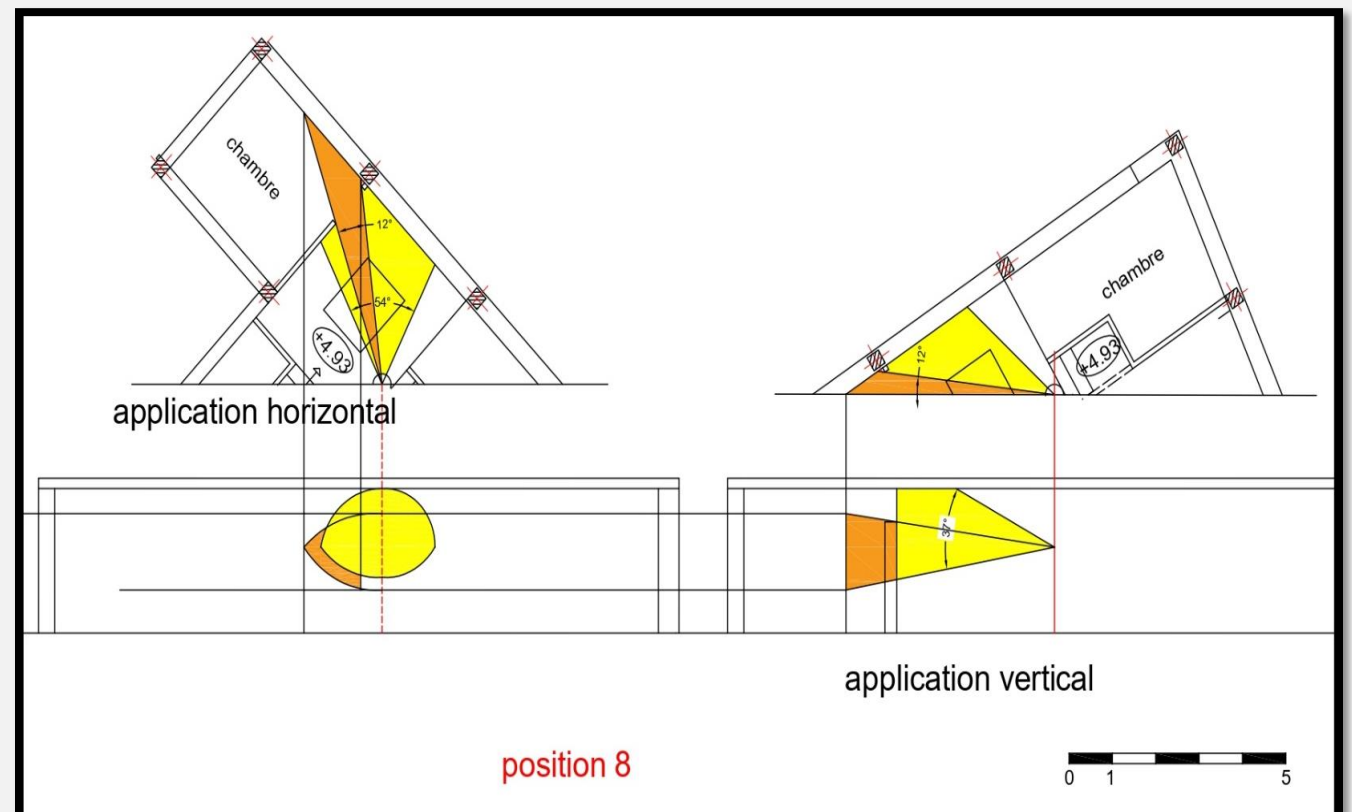

Imbriqué horizontale type II:

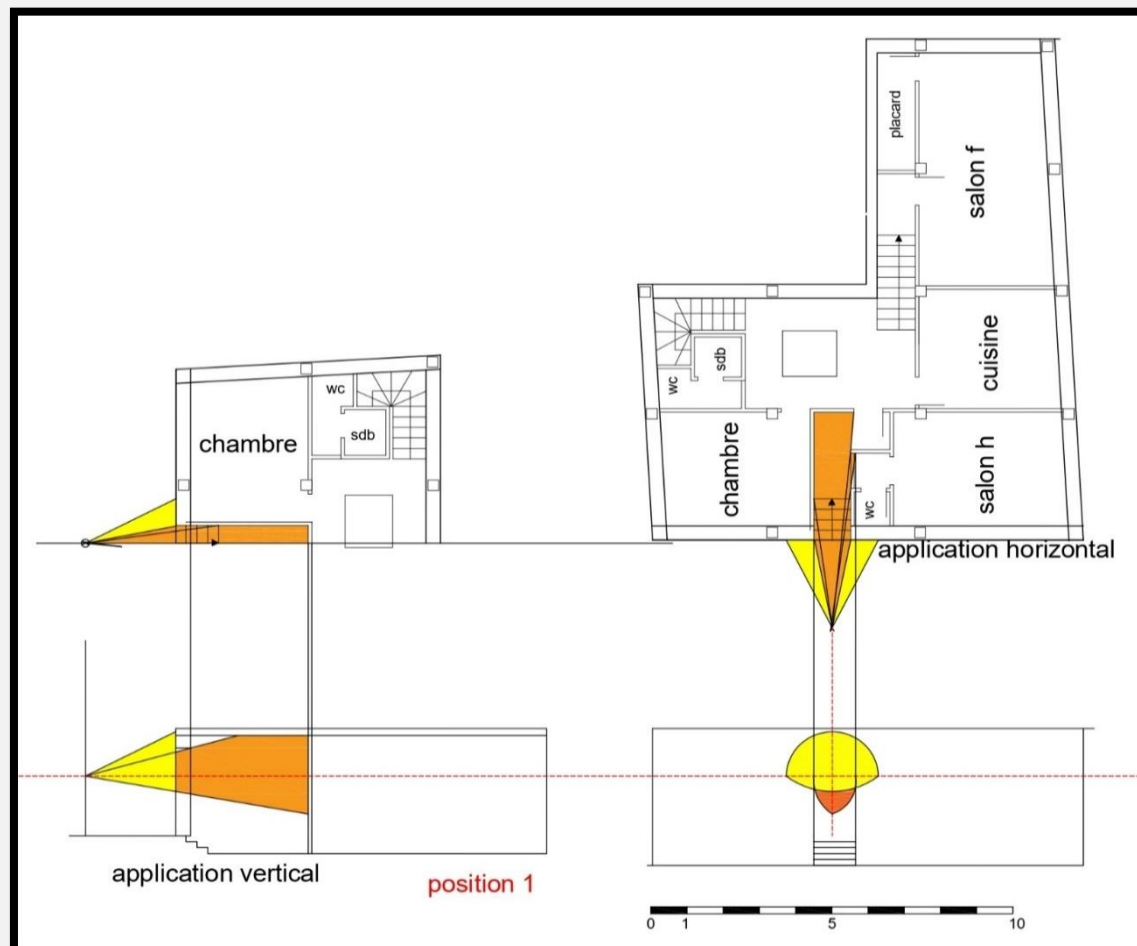
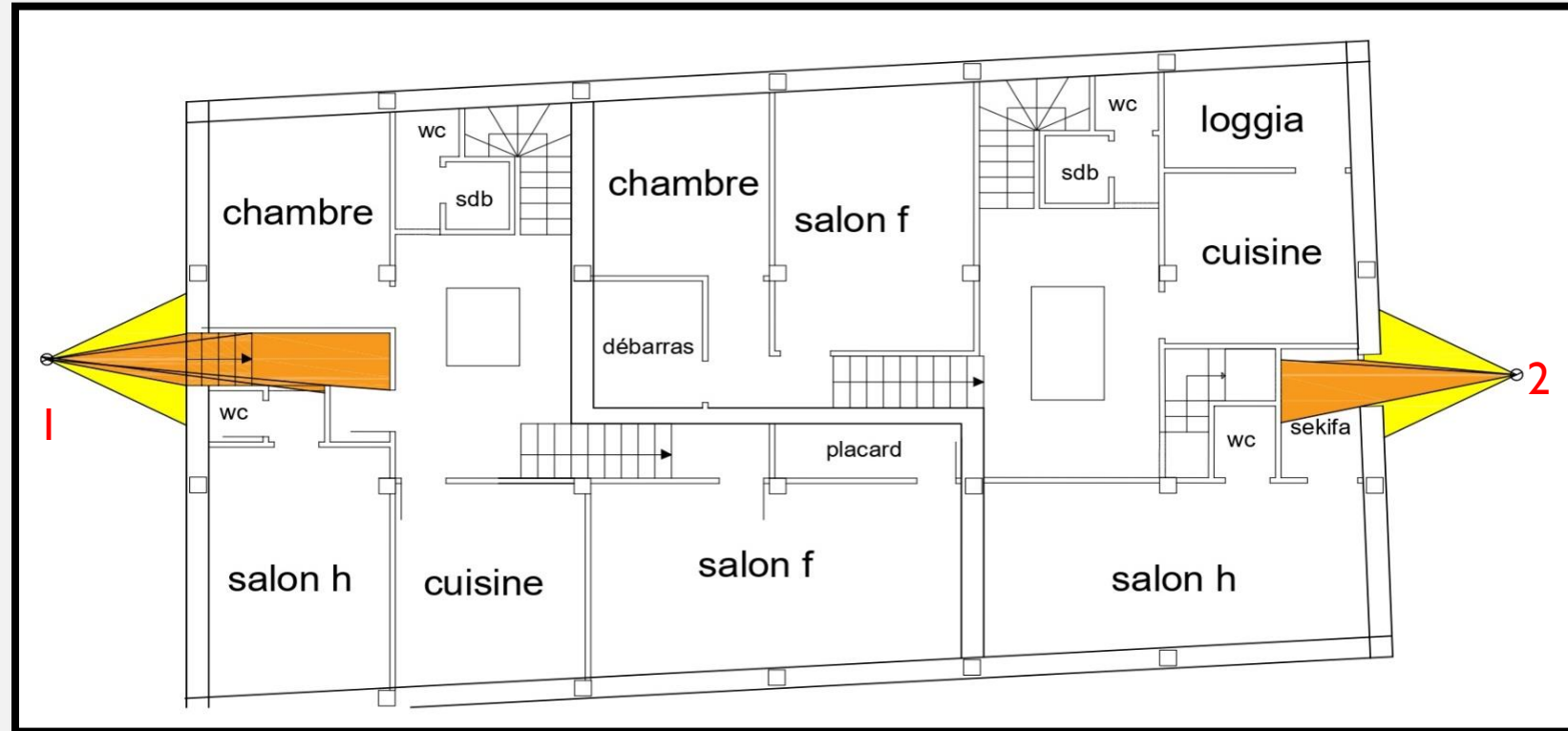

Position 01

Espace	surface	Surface vue	Pourcentage vue	Pourcentage d'intimité
skifa	5m ²	2 m ²	40 %	60%

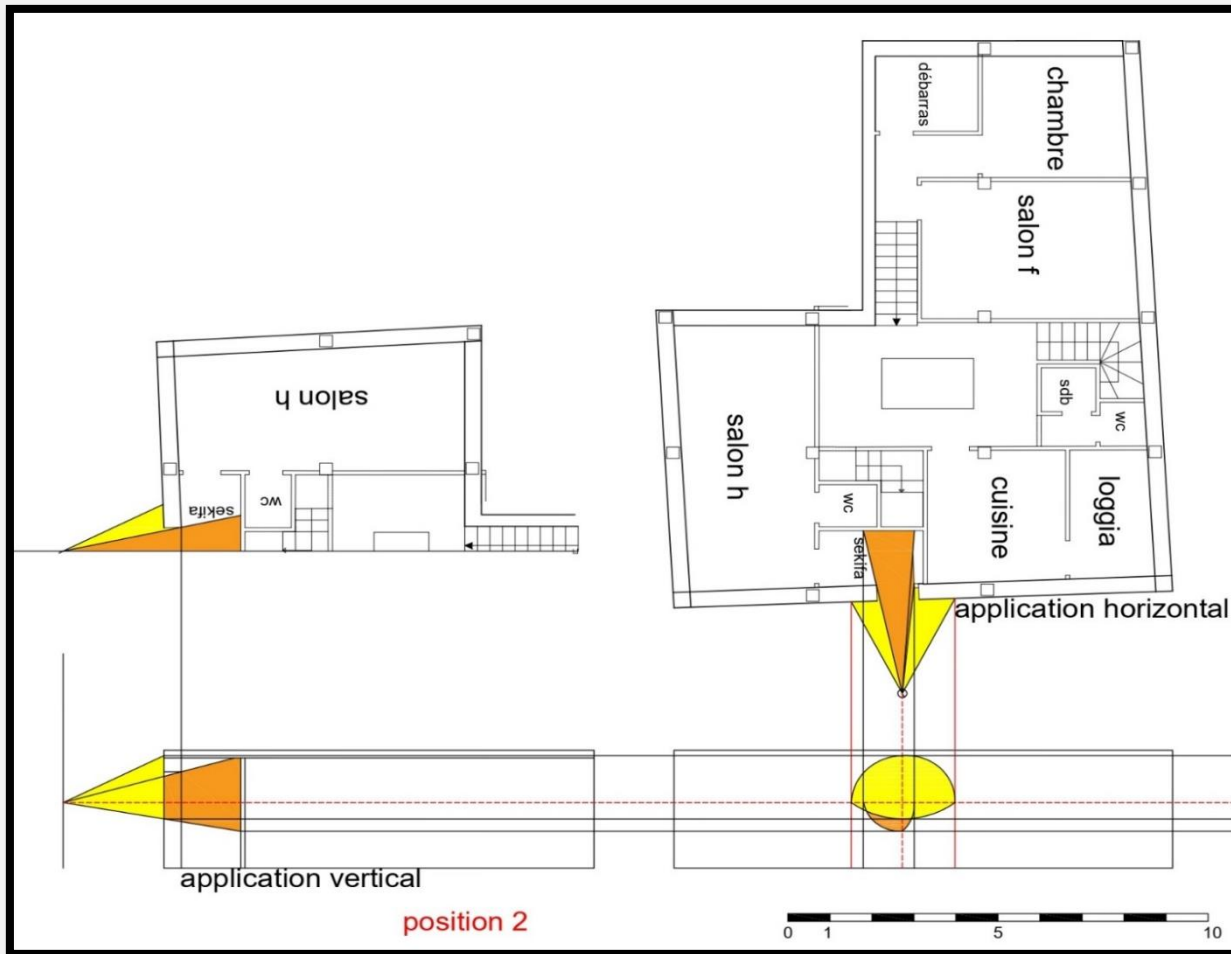

Position 02:

Espace	surface	Surface vue	Pourcentage vue	Pourcentage d'intimité
skifa	4m ²	1,7 m ²	42,5 %	57,5%

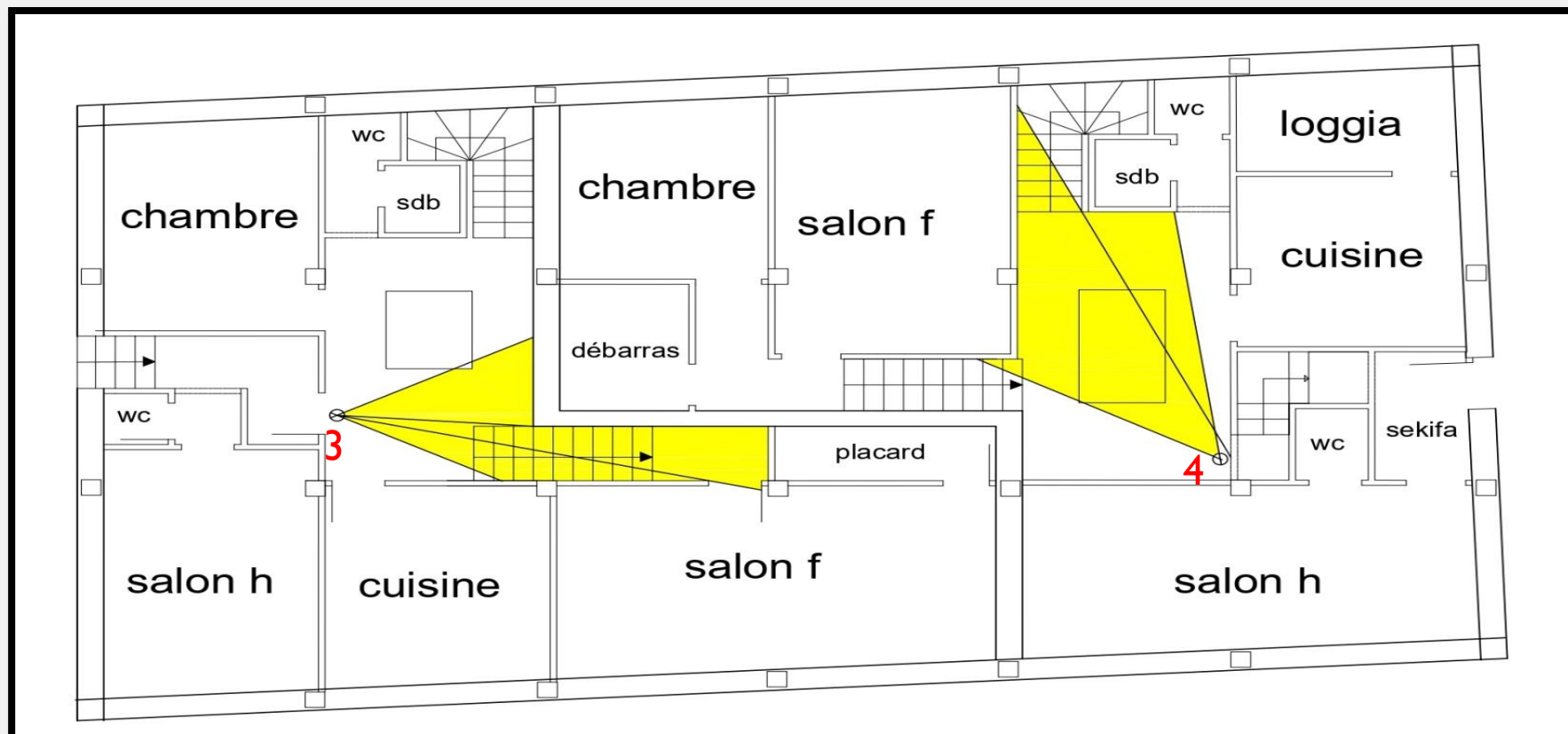

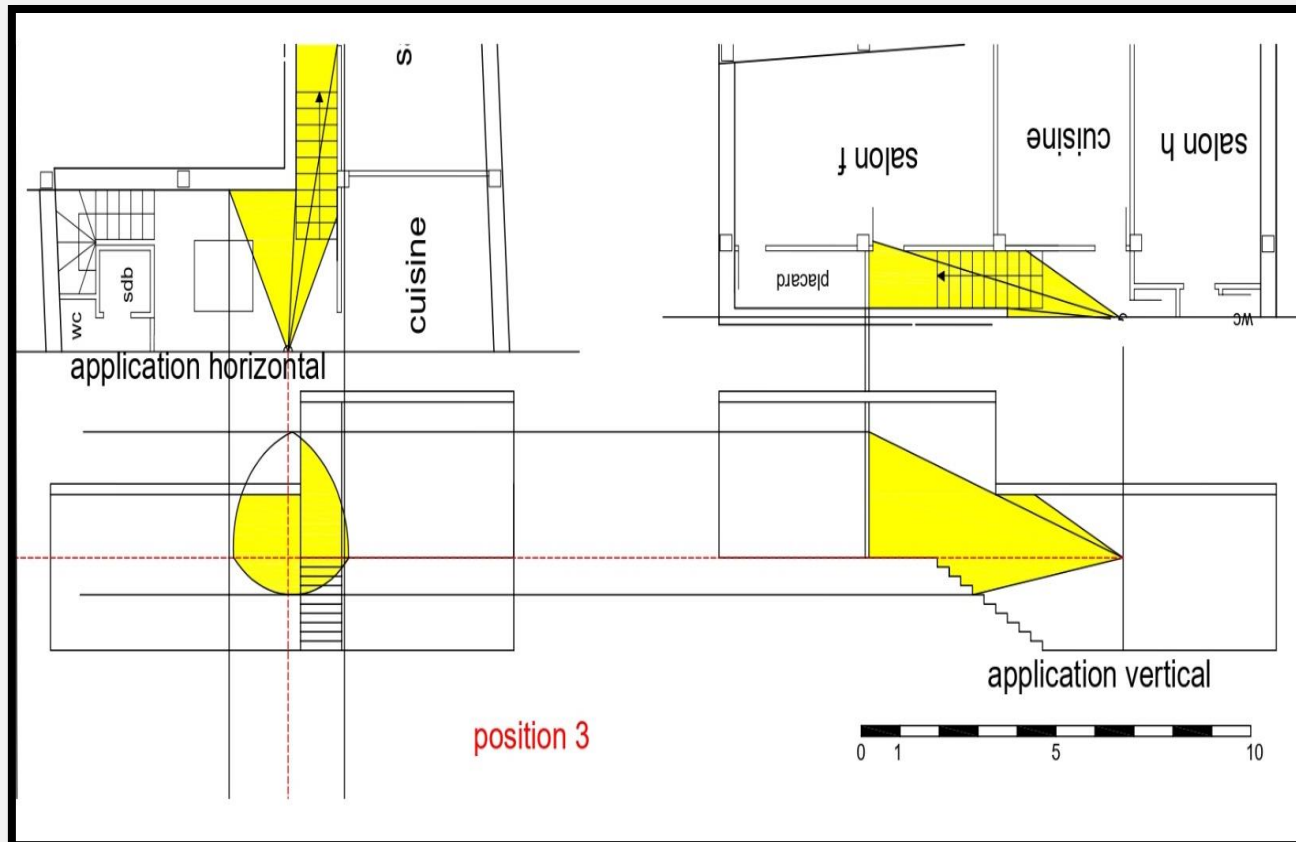

Position 03:

Espace	surface	Surface vue	Pourcentage vue	Pourcentage d'intimité
West dar	18m ²	5,2 m ²	28,8 %	71,1%

Position 04:

Espace	surface	Surface vue	Pourcentage vue	Pourcentage d'intimité
West dar	16,5m ²	6,6 m ²	40 %	60%

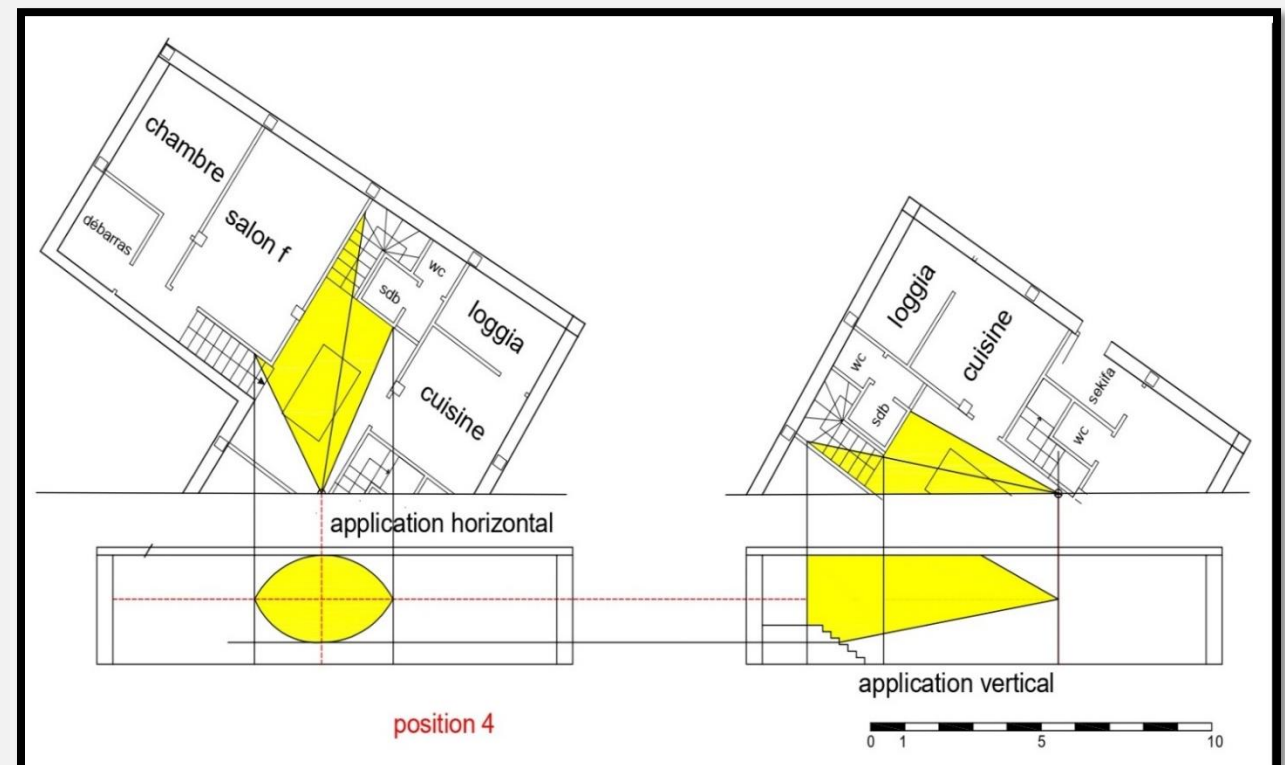

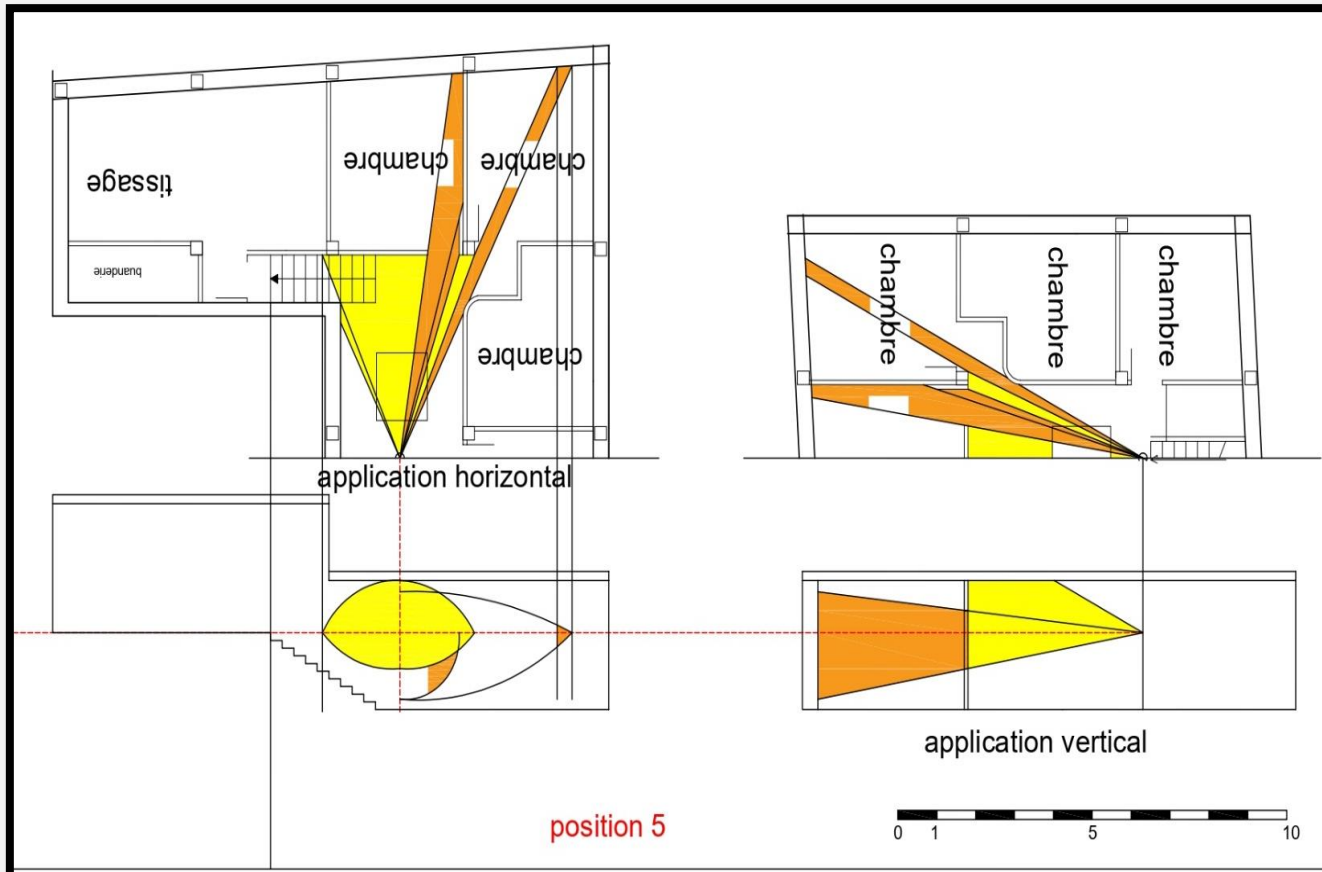
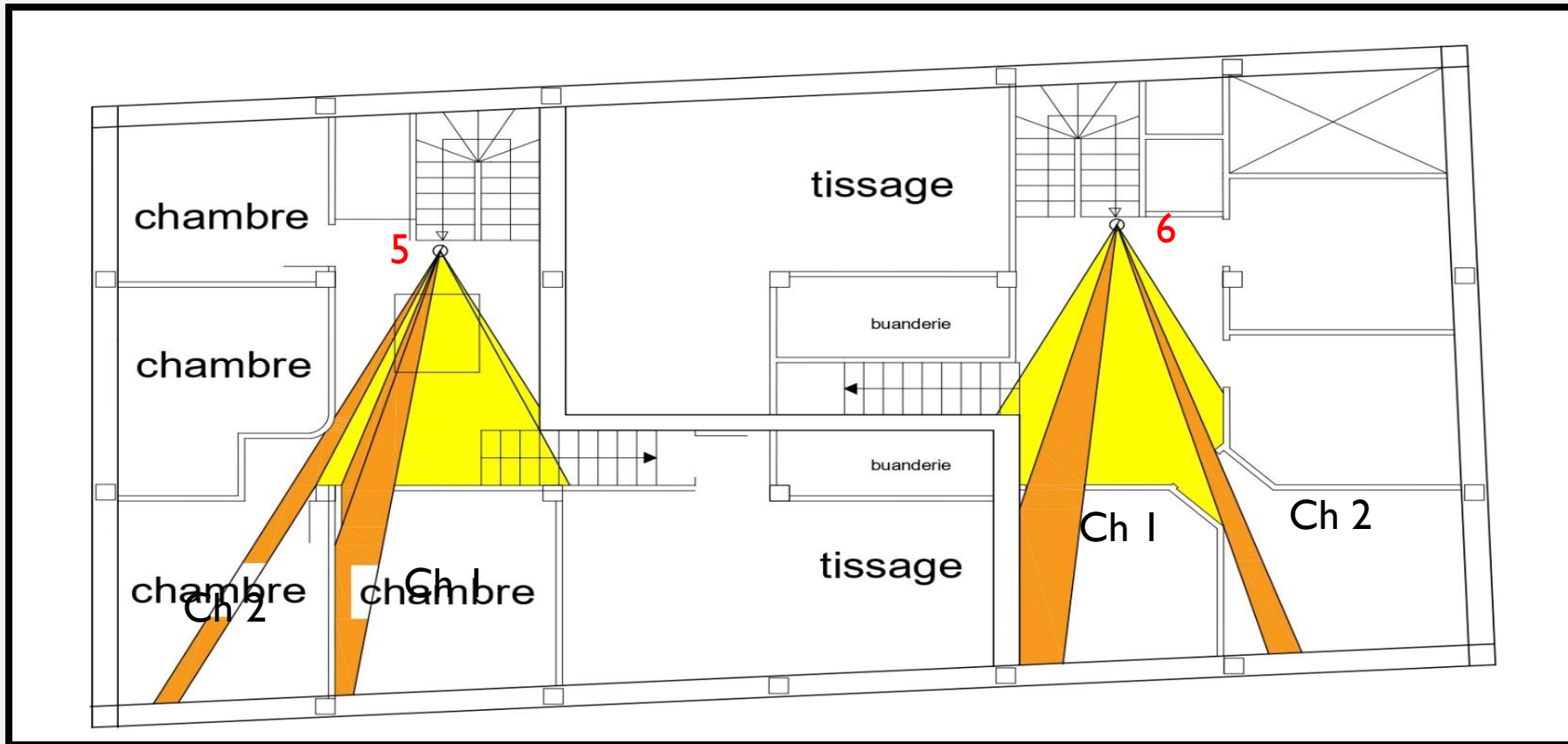

Position 05

Espace	surface	Surface vue	Pourcentage de vue	Pourcentage d'intimité
West dar	16,5m ²	5,2 m ²	31,5%	68,4%
Chambre 1	12 m ²	0,9 m ²	8,1%	91,8%
Chambre 2	12 m ²	0,3 m ²	3%	97%

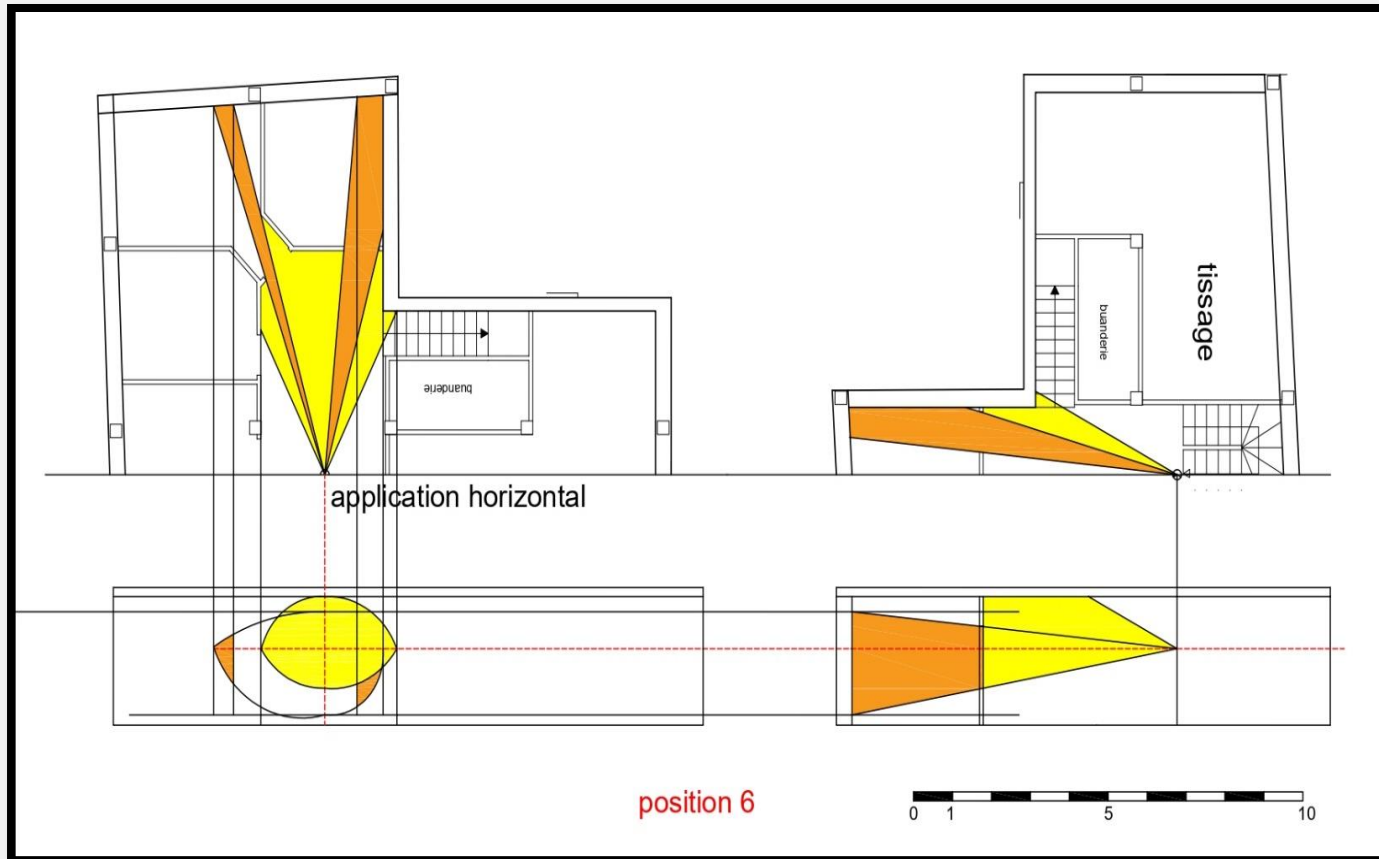

Position 06

Espace	surface	Surface vue	Pourcentage vue	Pourcentage d'intimité
West dar	15m ²	5,3 m ²	35,3%	64,6%
Chambre 1	12 m ²	1,2 m ²	10%	90%
Chambre 2	12 m ²	0,1 m ²	0,8%	99,1%

Jumelle type I:

Position 01

Espace	surface	Surface vue	Pourcentage vue	Pourcentage d'intimité
Skifa	6,5m ²	2 m ²	30,7%	69,23%

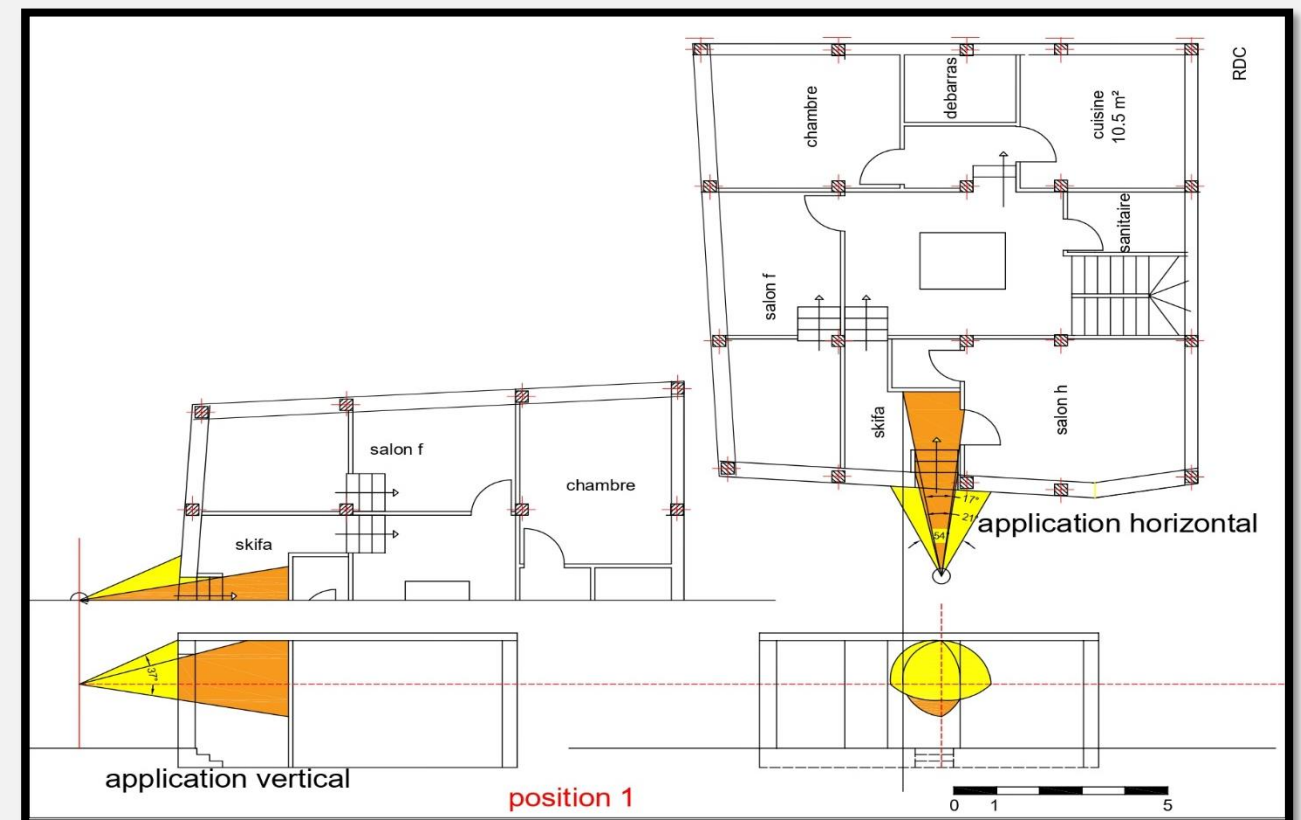

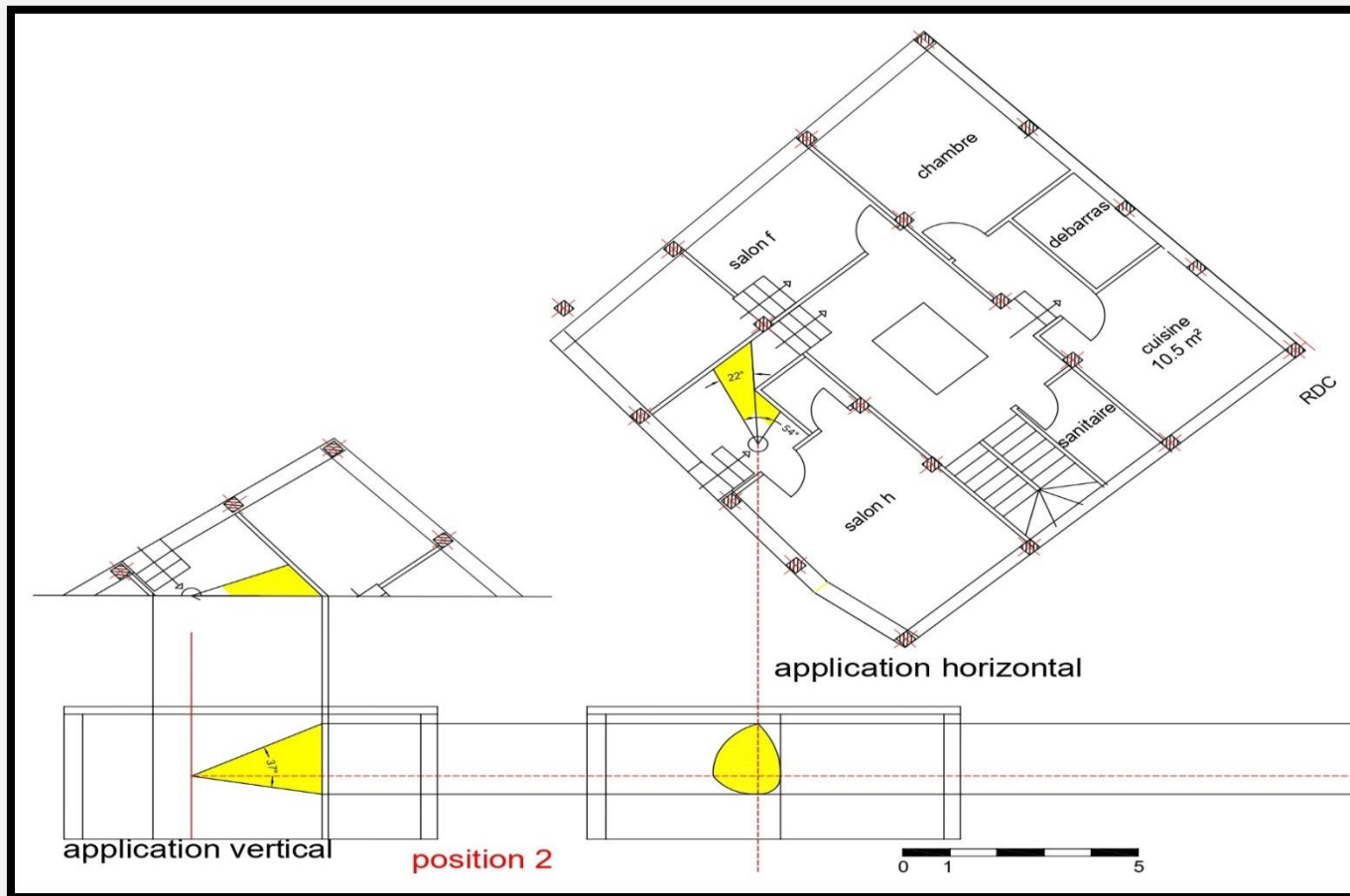

Position 02

Espace	surface	Surface vue	Pourcentage vue	Pourcentage d'intimité
Skifa	6,5m ²	1,9 m ²	29,2%	70,7%

Position 03

Espace	surface	Surface vue	Pourcentage vue	Pourcentage d'intimité
West dae	20m ²	6 m ²	30%	70%

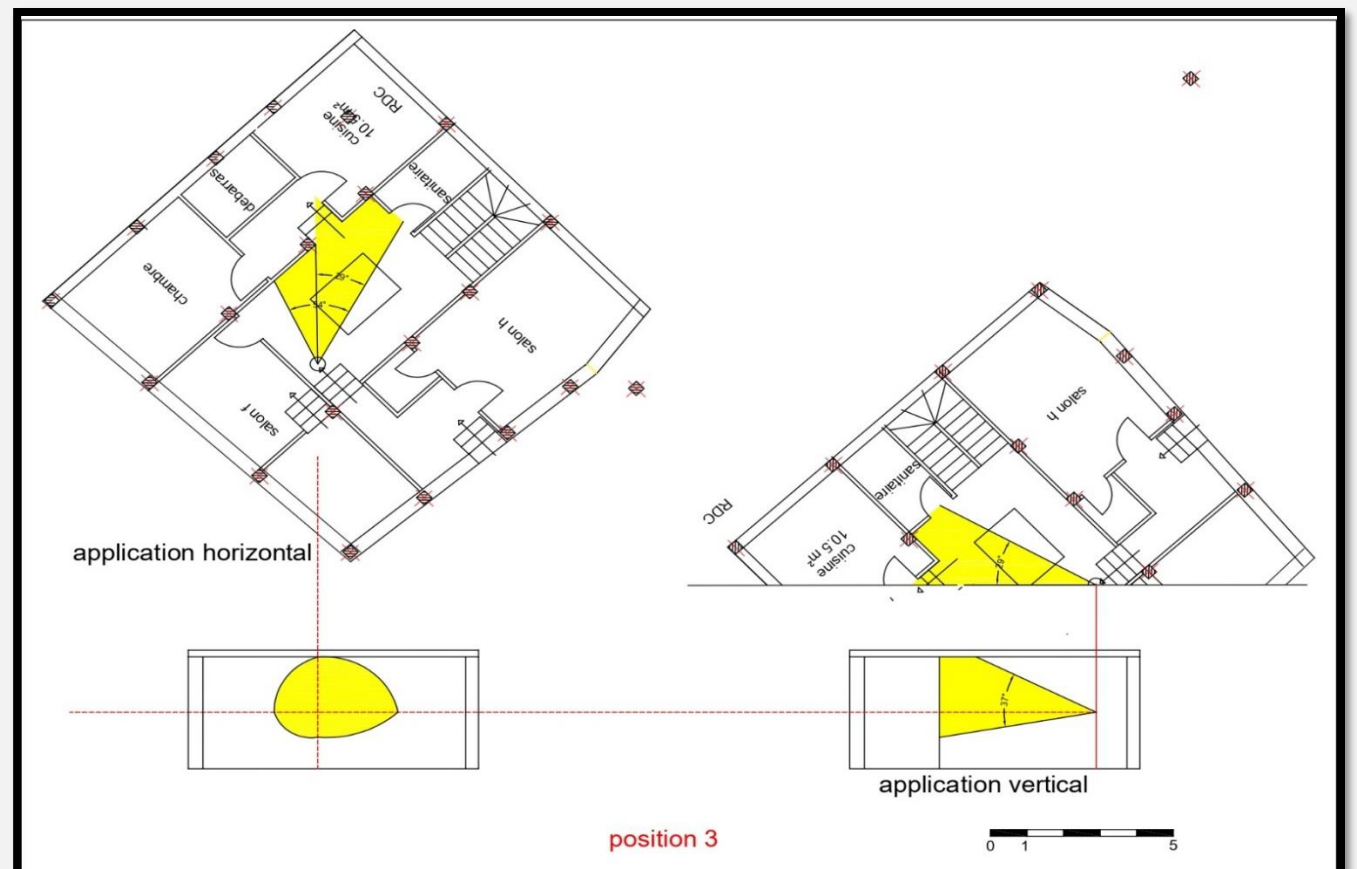

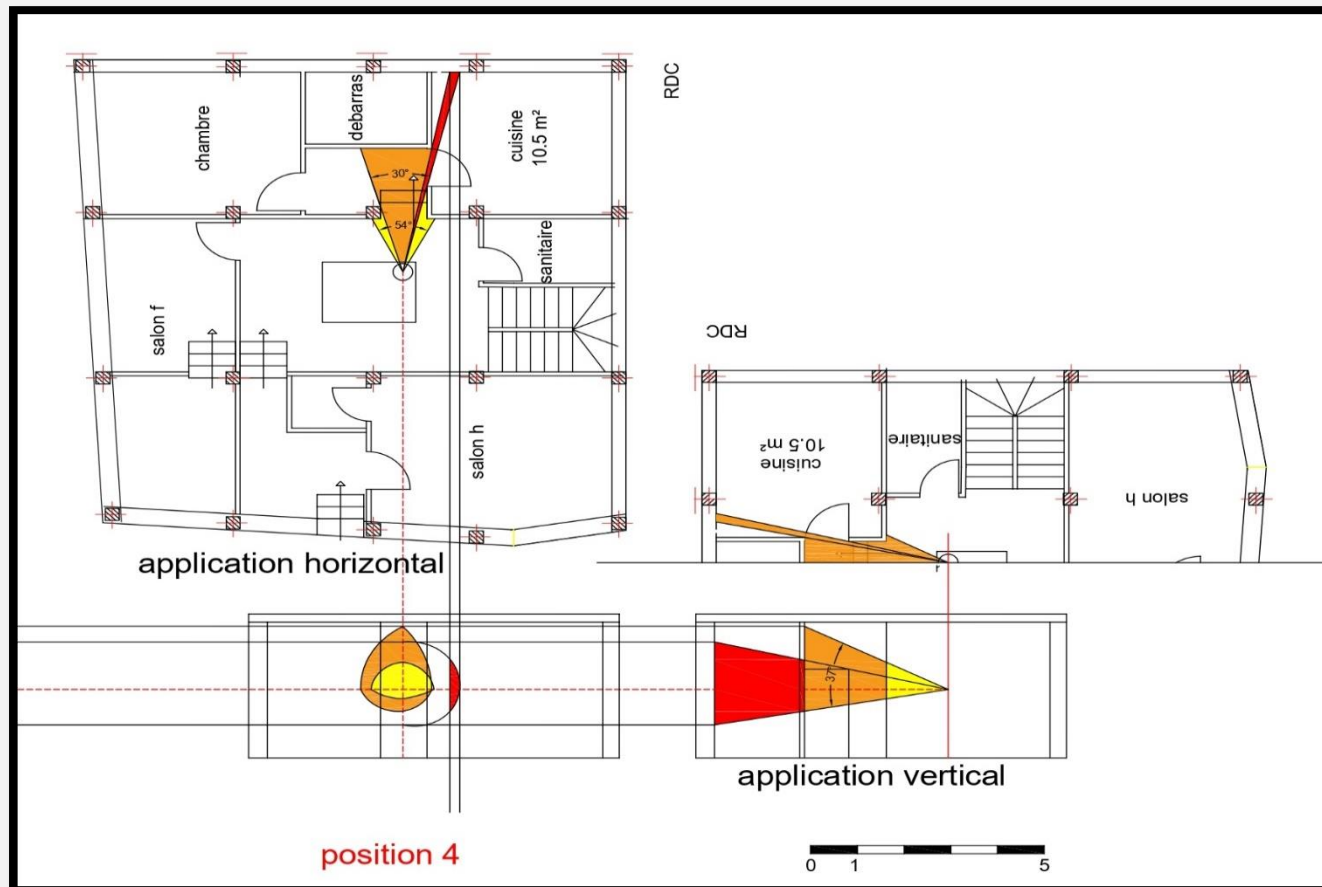

Position 04

Espace	surface	Surface vue	Pourcentage vue	Pourcentage d'intimité
West dar	20m ²	1 m ²	5%	95%
Couloire	4,2m ²	2,1m ²	50%	50%
cuisine	10,5m ²	0,2m ²	1,9%	98,09%

Position 05

Espace	surface	Surface vue	Pourcentage vue	Pourcentage d'intimité
West dar	20m ²	5,6 m ²	28%	72%
Couloire	4,2m ²	0,4m ²	9,5%	90,4%
Salon femme	18m ²	0,7m ²	3,8%	96,1%

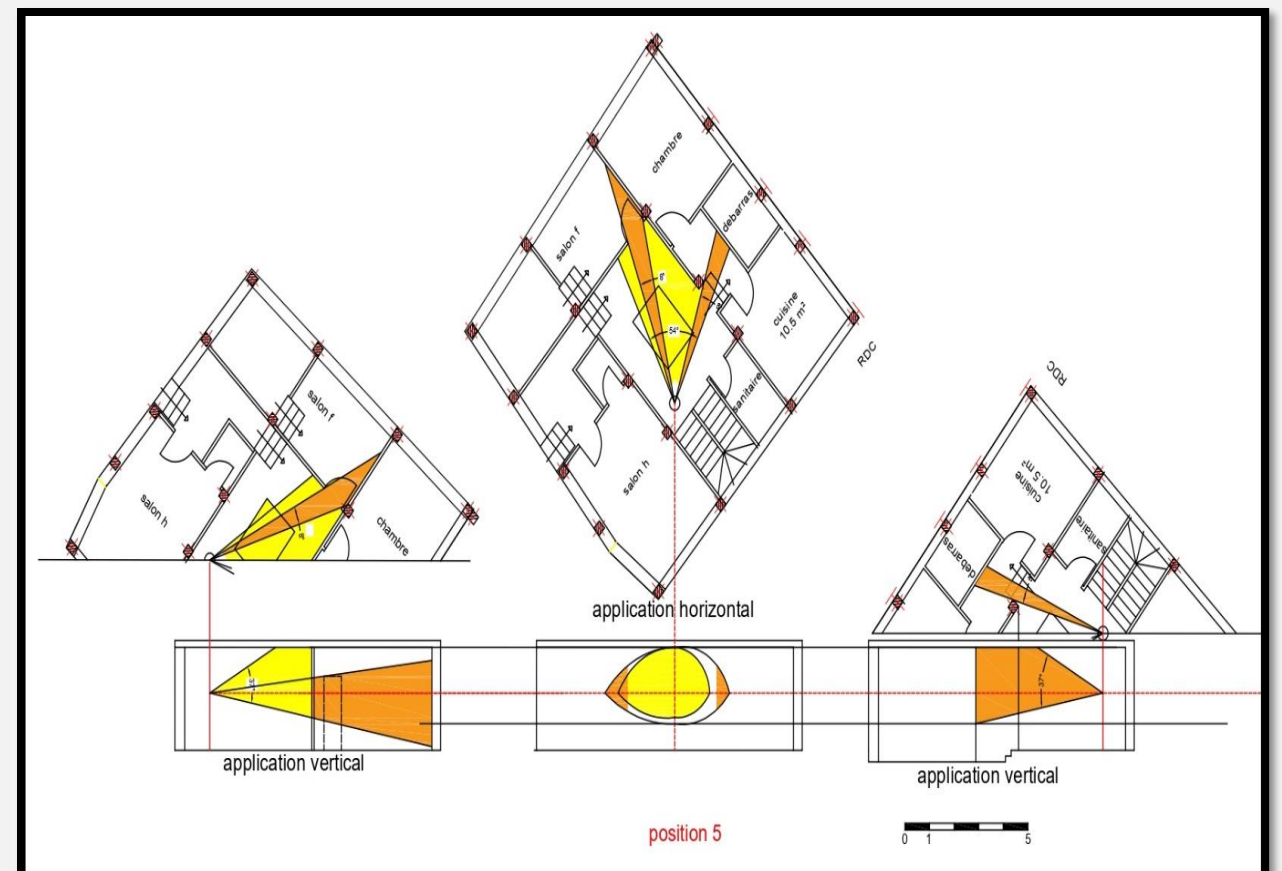

Position 06

Espace	Surface	Surface vue	Pourcentage vue	Pourcentage d'intimité
West dar	20m ²	3,8 m ²	19%	81%

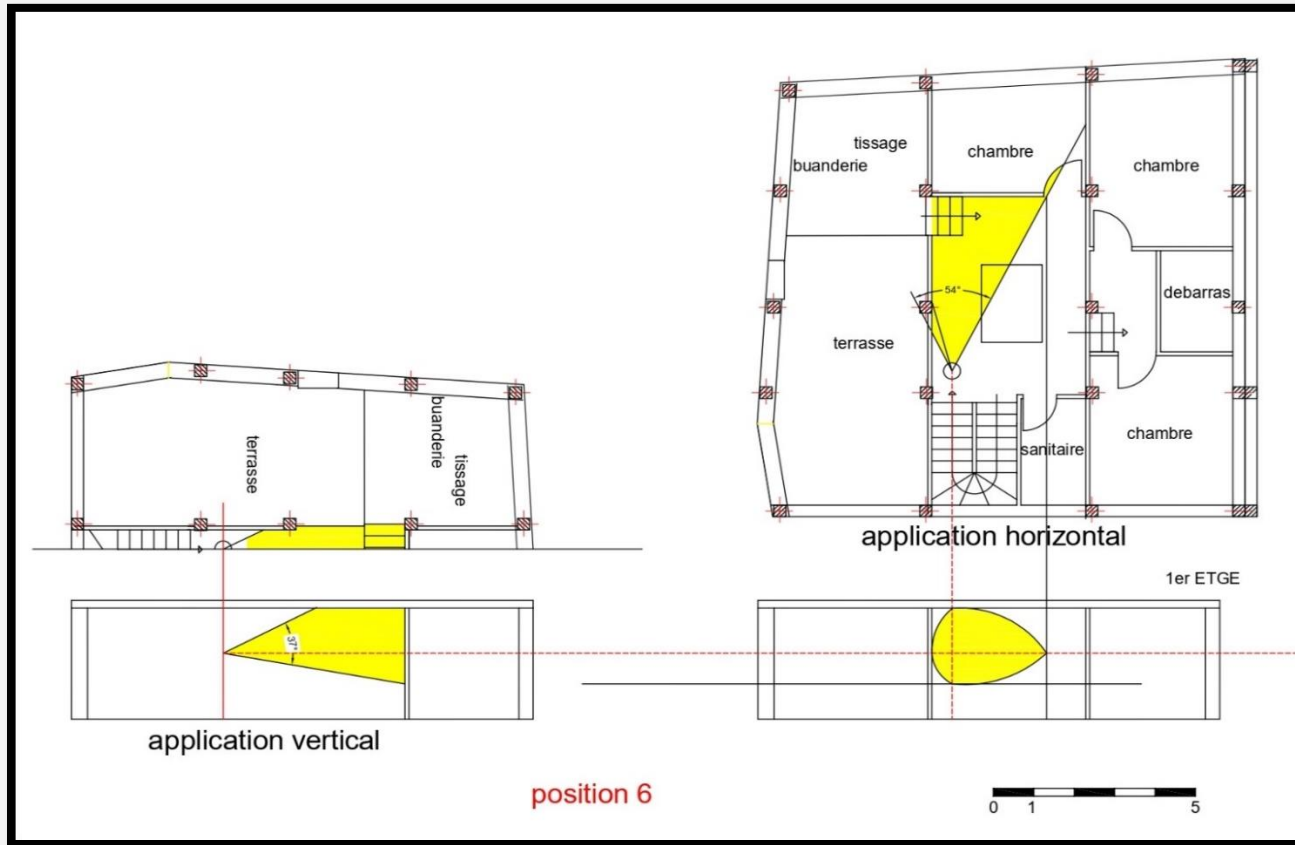

Position 07

Espace	Surface	Surface vue	Pourcentage vue	Pourcentage d'intimité
West dar	20m ²	5,4 m ²	27%	73%
Sanitaire	4,5m ²	0,6m ²	13,3%	86,6%
chambre	13m ²	0,4m ²	3,07%	96,9%

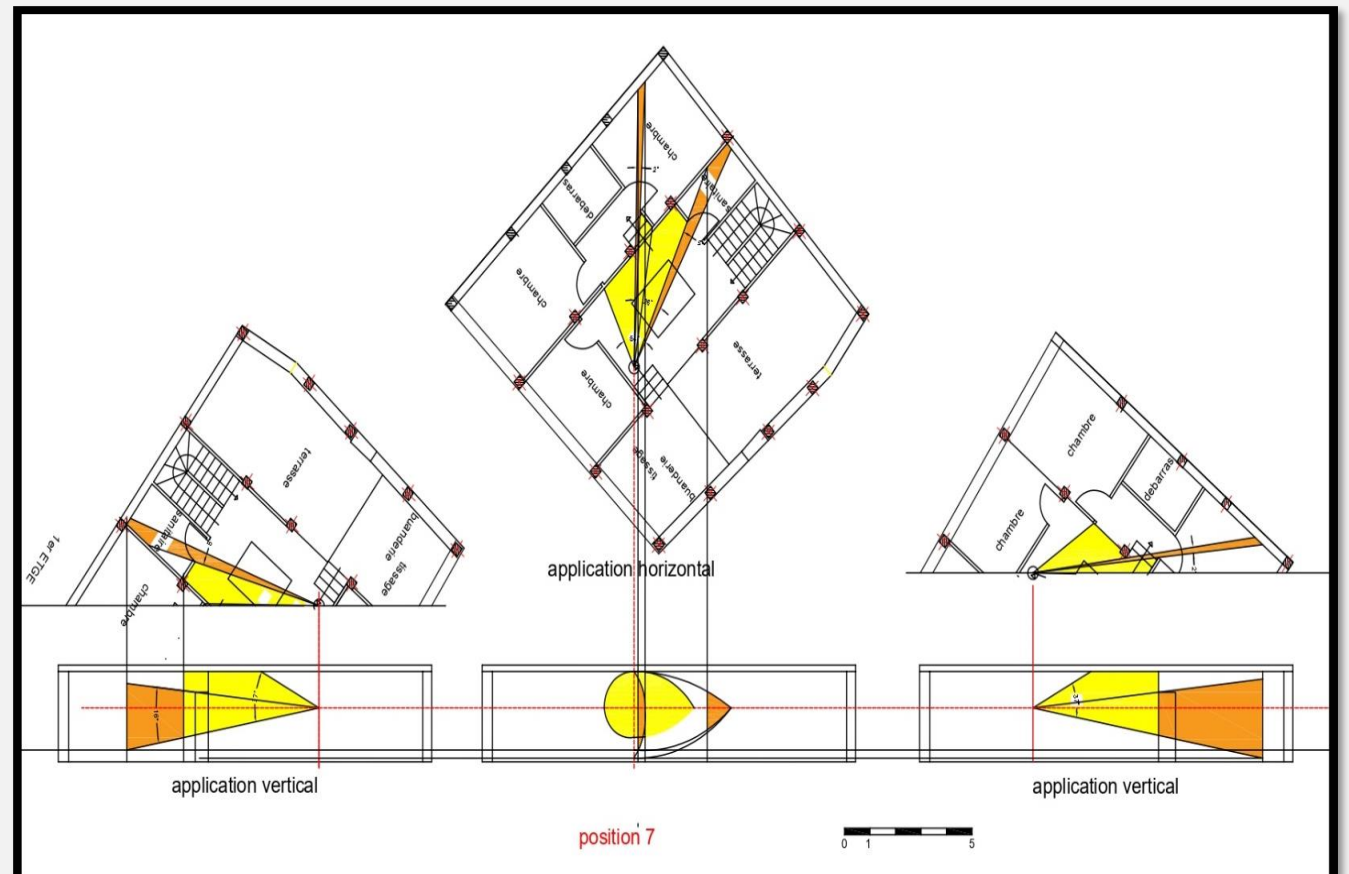

Jumelle type II:

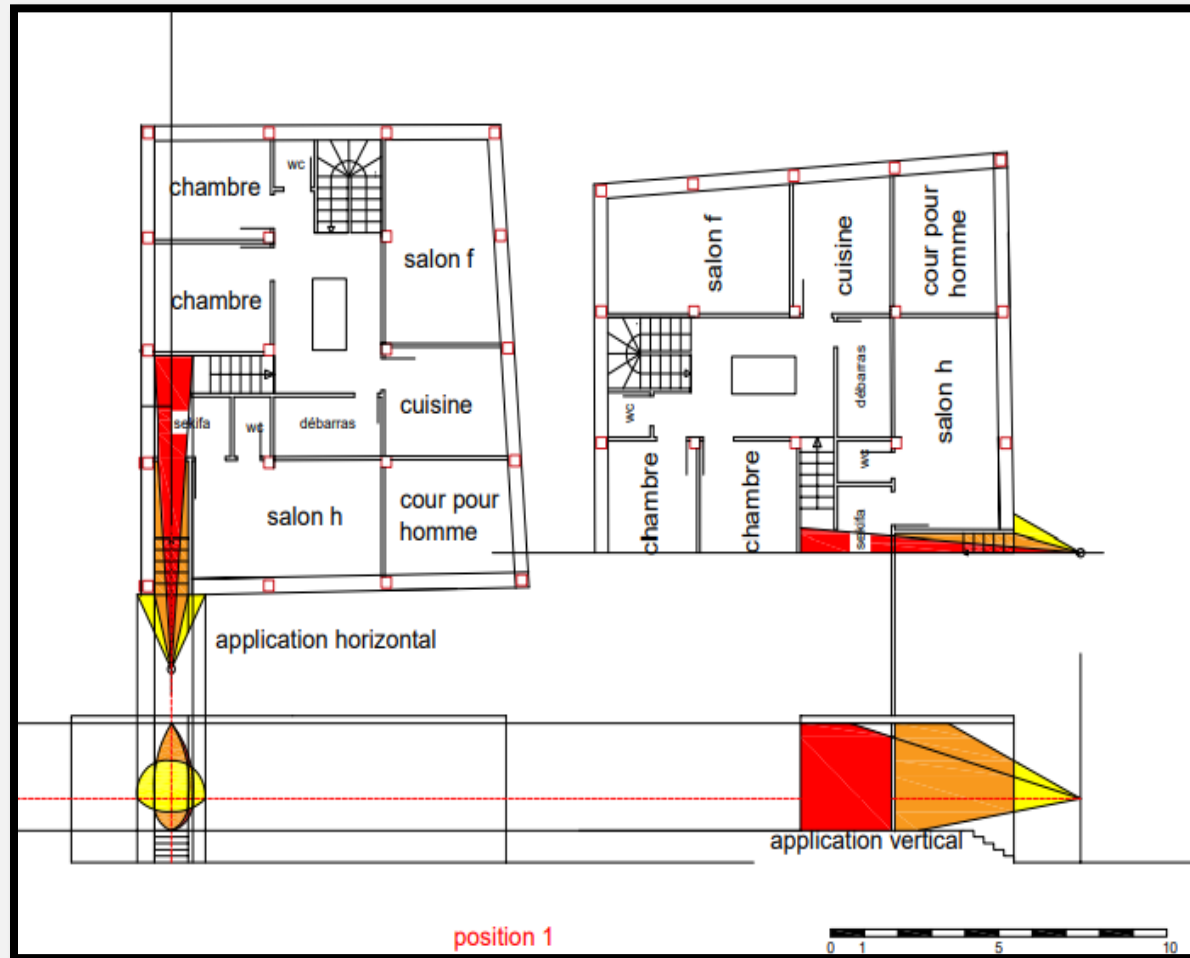

Position 02

Espace	surface	Surface vue	Pourcentage vue	Pourcentage d'intimité
escalier	3,8	1m ²	26,31%	73,68%
West dar	14m ²	2,5m ²	17,8%	82,14%
cuisine	10m ²	2,5m ²	25%	75%

Position 01

Espace	surface	Surface vue	Pourcentage vue	Pourcentage d'intimité
Escalier d'entrée	4m ²	2,1m ²	52,5%	47,5%
skifa	5,3m ²	2,3m ²	43,3%	56,60%

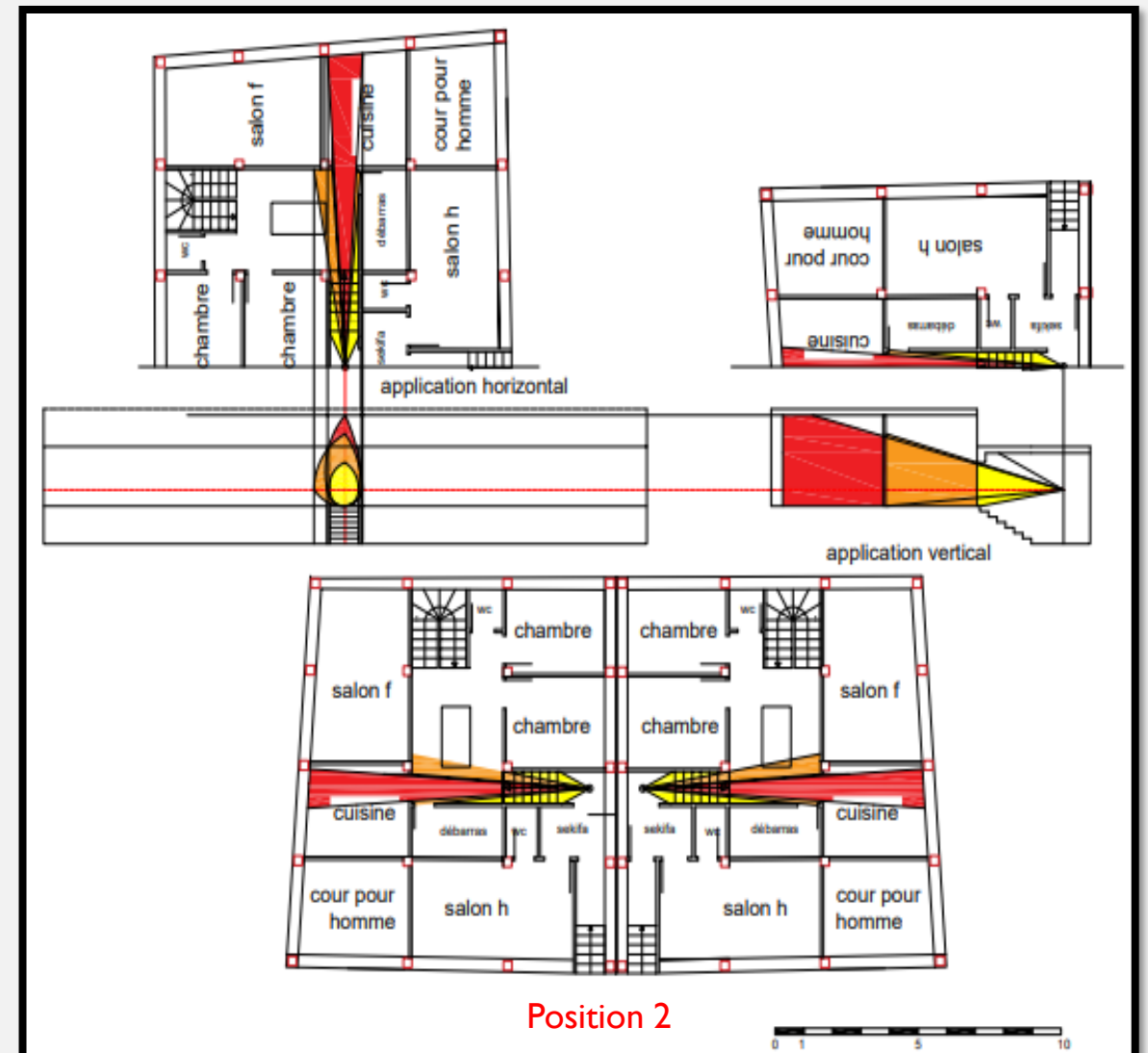

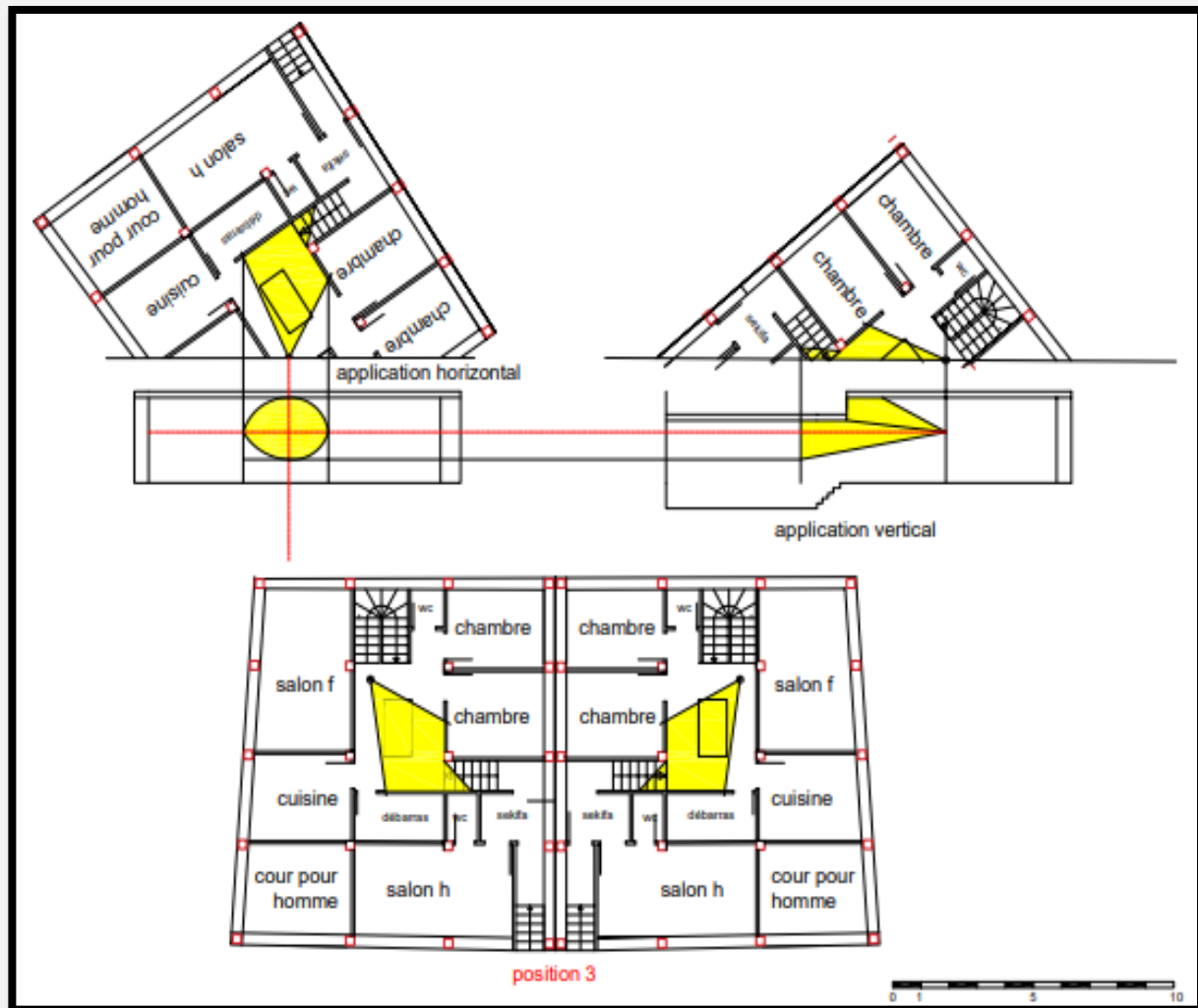

Position 03

Espace	surface	Surface vue	Pourcentage vue	Pourcentage d'intimité
West dar	14,5m ²	4,8m ²	33,10%	66,89%

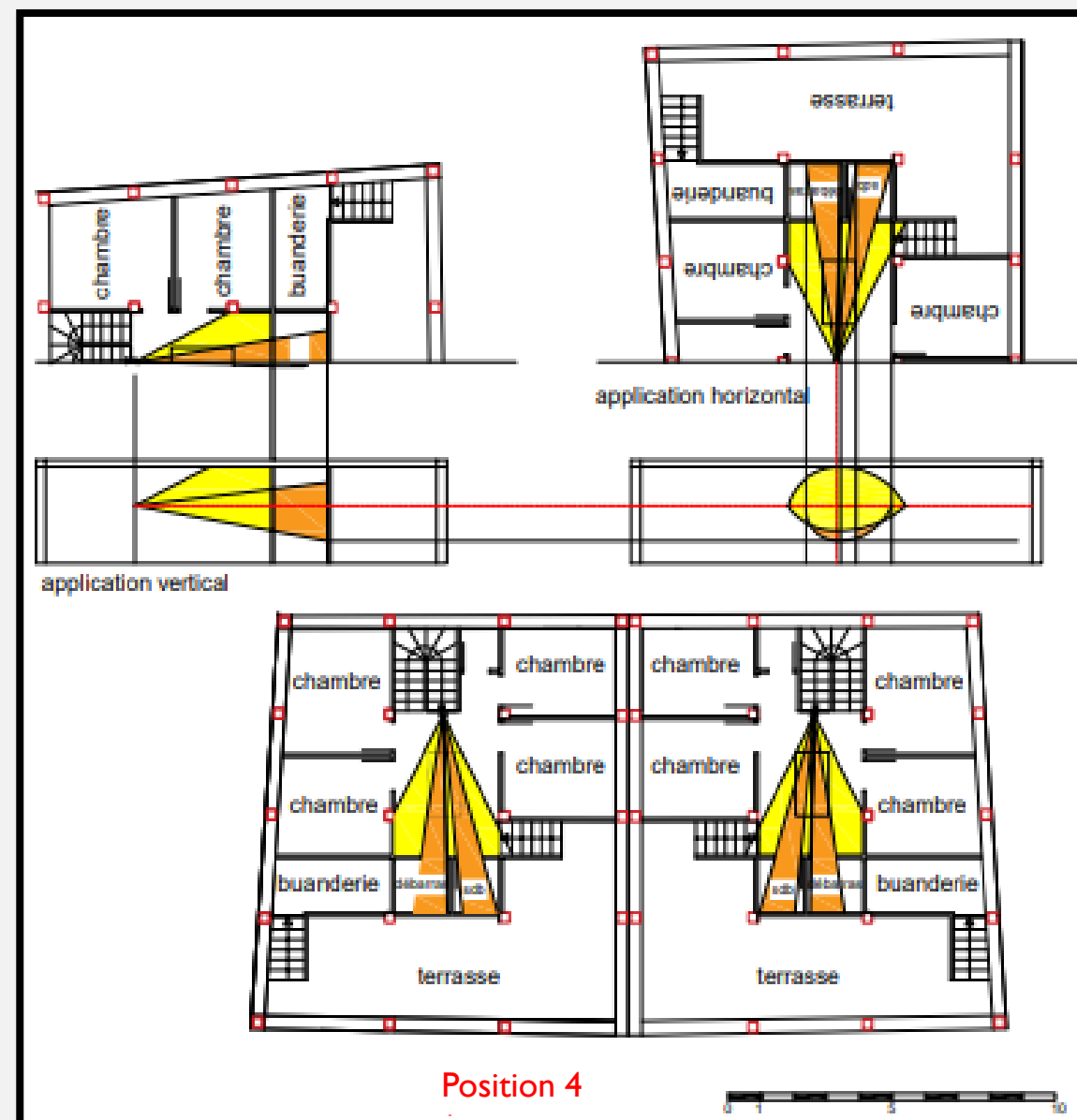

Position 04

Espace	surface	Surface vue	Pourcentage vue	Pourcentage d'intimité
West dar	14m ²	5m ²	35,71%	64,28%
débarras	3m ²	1,4m ²	46,6%	53,3%
Salle de bain	2,2m ²	1m ²	45,4%	

Superposé type II:

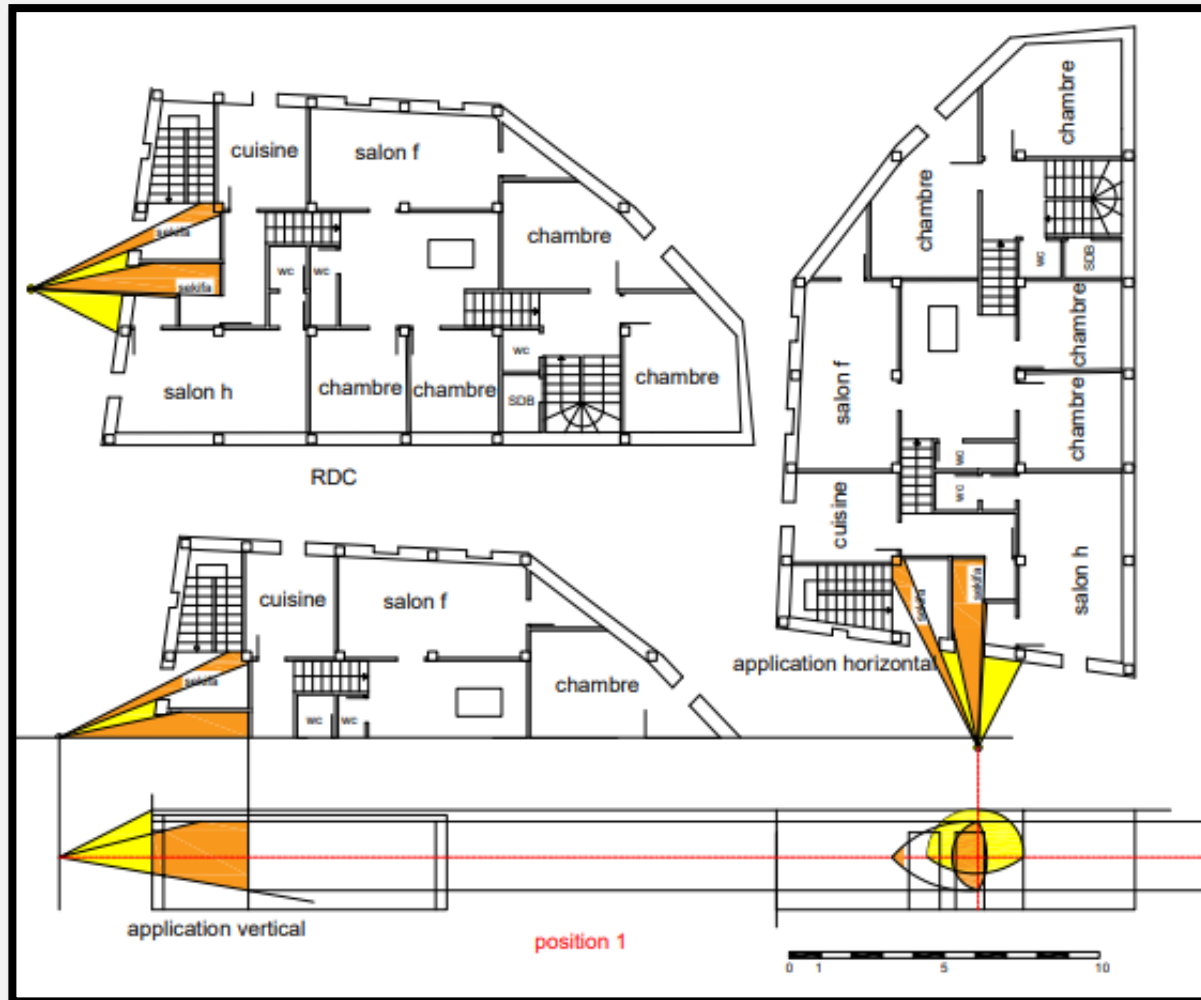

Position 02

Espace	surface	Surface vue	Pourcentage vue	Pourcentage d'intimité
Skifa a droite	5,5m ²	0,01m ²	0,18%	99,81%
skifa	4m ²	2,6m ²	65%	35%

Position 01

Espace	surface	Surface vue	Pourcentage vue	Pourcentage d'intimité
Skifa a gauche	4m ²	0,7m ²	17,5%	82,5
skifa	5,5m ²	1,8m ²	32,7m ²	67,2

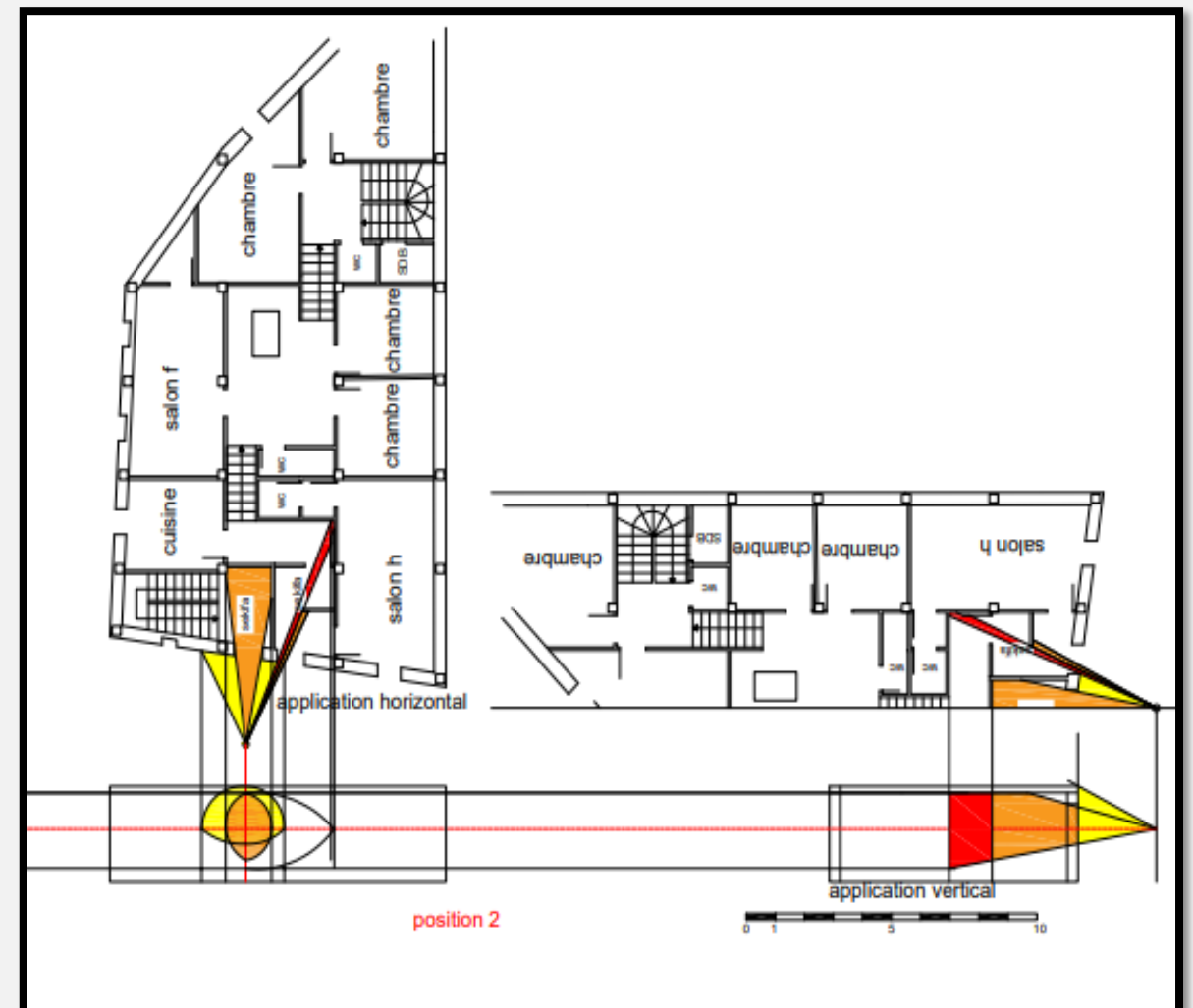

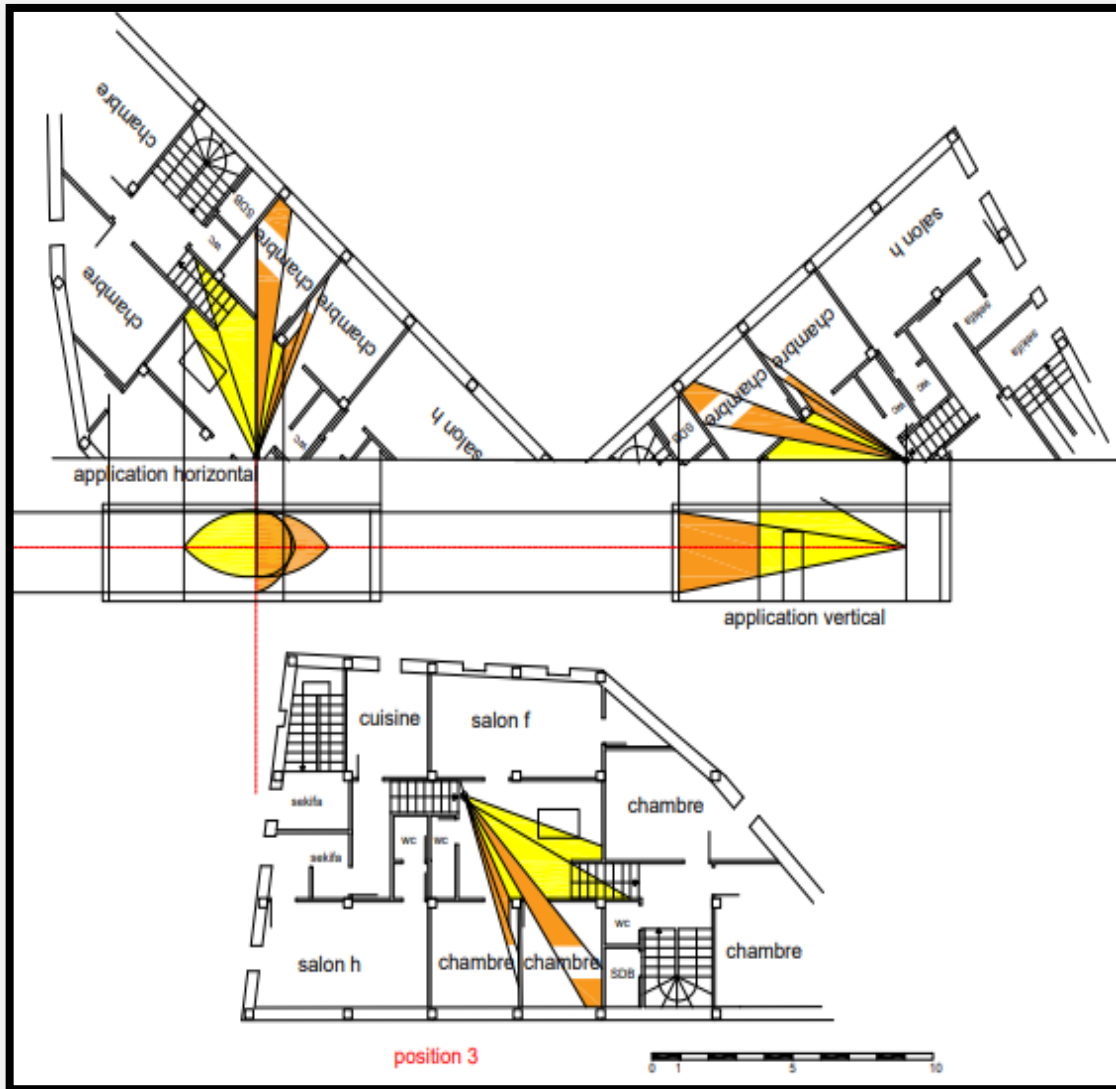

Position 03

Espace	surface	Surface vue	Pourcentage vue	Pourcentage d'intimité
West dar	19m ²	6m ²	31,57%	68,4%
Chambre	10,5m ²	1,6m ²	15,2%	84,76%
chambre	10m ²	2,4m ²	24%	76%

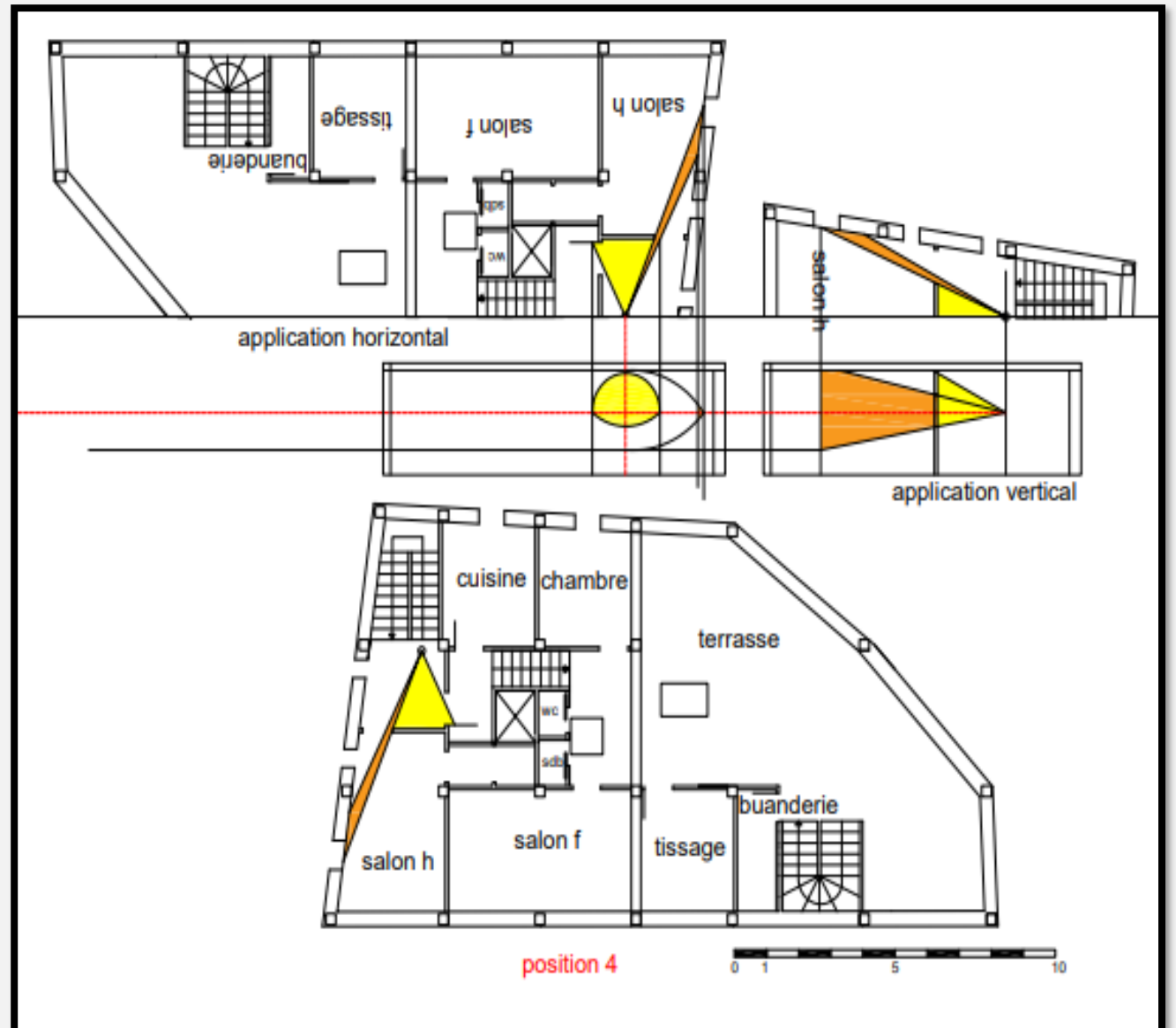

Position 04

Espace	surface	Surface vue	Pourcentage vue	Pourcentage d'intimité
Skifa	6m ²	2,3m ²	38,3%	61,6%
Salon homme	14,2m ²	0,04m ²	4%	96%

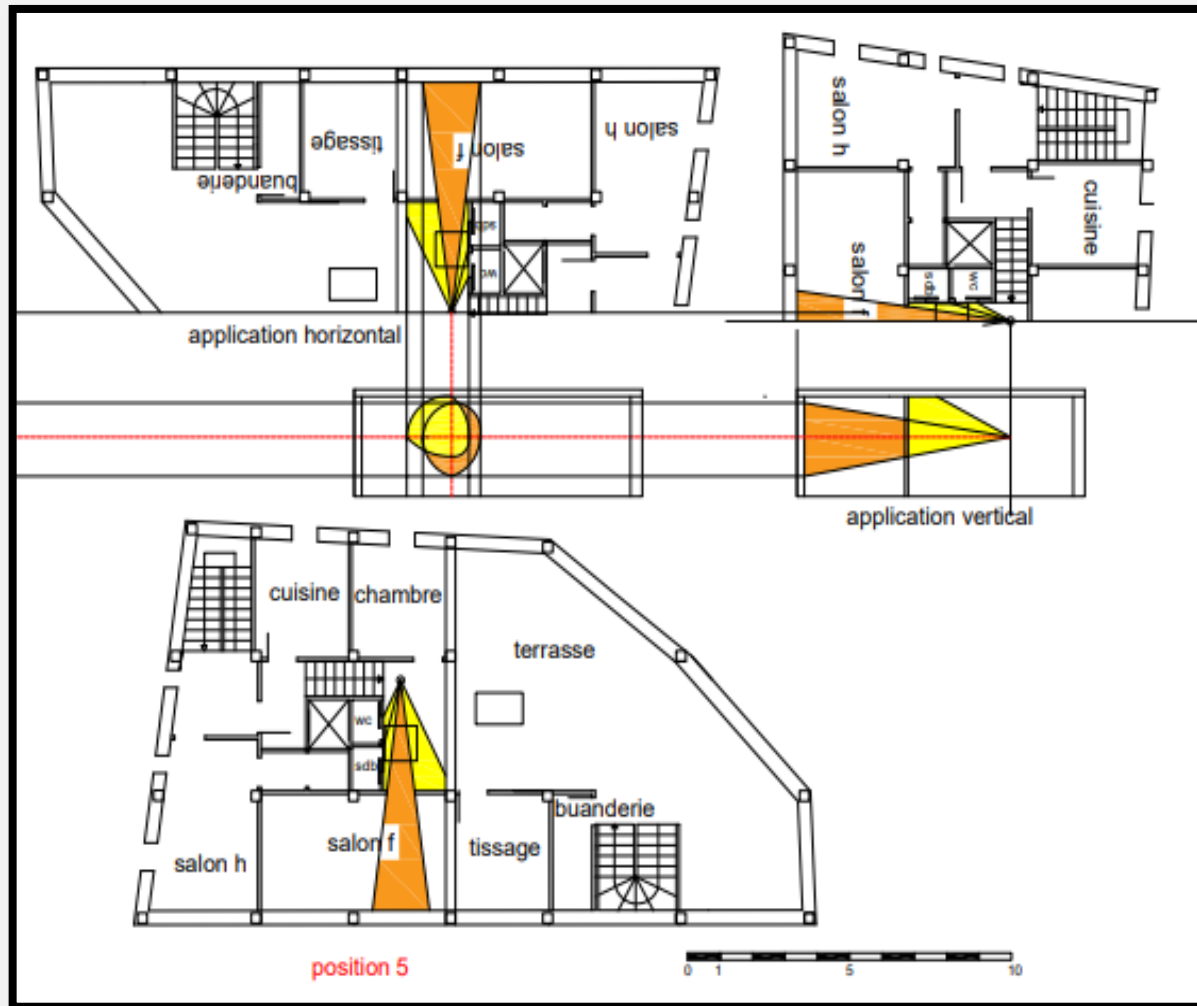

Position 05

Espace	surface	Surface vue	Pourcentage vue	Pourcentage d'intimité
West dar	7m ²	2,4m ²	34,28%	65,7%
Sallon femme	18m ²	2,7m ²	15%	85%

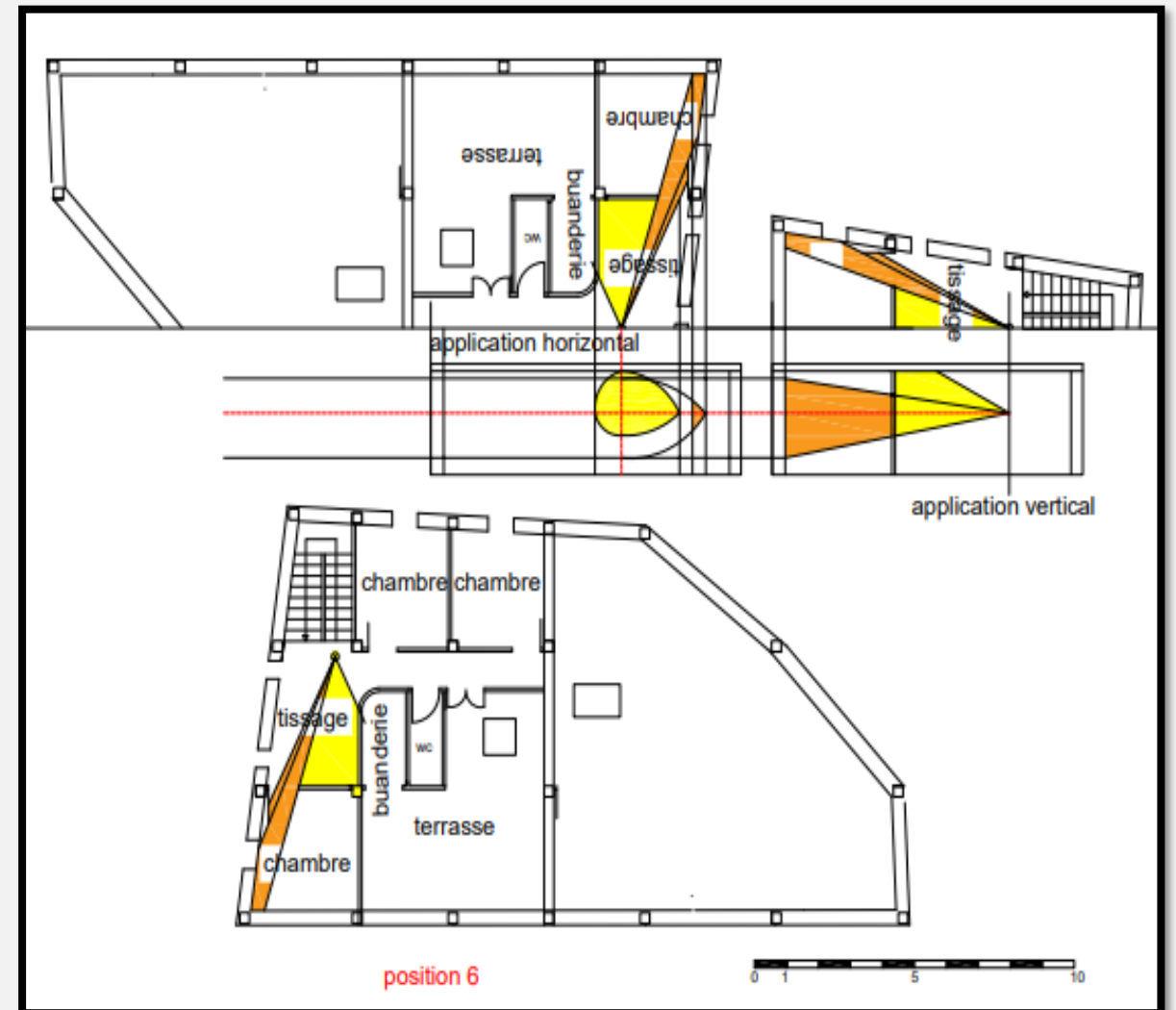

Position 06

Espace	surface	Surface vue	Pourcentage vue	Pourcentage d'intimité
Tissage	8m ²	3m ²	37,5%	62,5%
Chambre	11m ²	0,18m	1,6%	98,36%

Après les calculs sur les plans mozabite et sur notre conception l'habitation, et après la comparaison des surfaces vue sur les espace privé (chambre, salon femme, cuisine...) on peut dire que l'intimité est assurée dans notre conception selon les règles étudié dans le Neufert et selon les maison mozabite existant.